

AUSGABE 2024
STAND APRIL 2024

PARTNER DES FACHHANDELS UND



DER WERKSTÄTTEN SEIT 1904

KATALOGAUSZUG

HYDRAULIK

SCHLEPPER & LANDTECHNIK

rexroth

A Bosch Company



Experience in Engineered Solutions



Faster



Schaffelhuber

Großhandel - Ersatzteile & Zubehör für Landmaschinen und Industriebedarf seit 1904

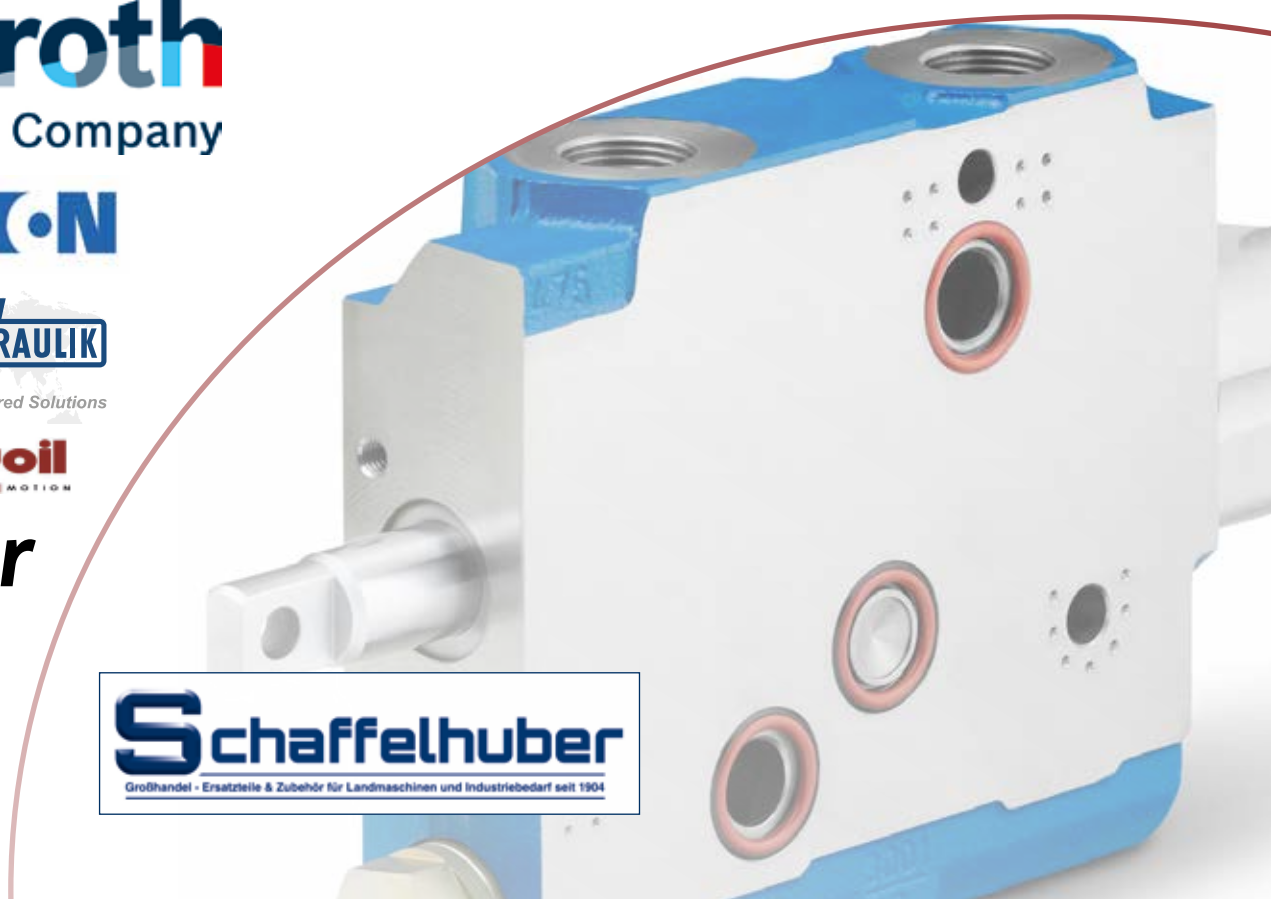

INHALTSVERZEICHNIS

Bezeichnung	Seite
	bei einer großen Artikelauswahl verweisen wir direkt auf unseren Webshop
Abschaltventile	59
Anschweißbüchsen für Zylinder	siehe Auswahl im Webshop
Anschweißblaschen für Zylinder	siehe Auswahl im Webshop
Anschweißgabeln für Zylinder	siehe Auswahl im Webshop
Axialkolben-Pumpen BOSCH-REXROTH	10 - 14
Druckbegrenzungsventile	51
Druckfolgeventile	55
Hubbegrenzer	61
Hydraulikpumpen für Holzspalter	22
Hydraulikpumpen TK&K	23 - 24
Hydraulikaggregate	58 - 59
Hydraulikzylinder Standard Schema-Hydraulik	25 - 26
Hydraulikschläuche GATES / ALFAGOMMA / fertig gepresst	siehe Auswahl im Webshop
Identifizierungshilfe für FASTER Multikuppler	34
Kardanringe für Teleskopzylinder	32
Kratzbodenantriebsgetriebe	32
Kugelgelenke für Zylinder	siehe Auswahl im Webshop
Kugelhähne Pister	siehe Auswahl im Webshop
Kupplungsstecker - Muffen DNP	siehe Auswahl im Webshop
Magnetsitzventile	15
Mengenteiler	60
Membranspeicher	47
Multikuppler passend für Frontlader CEJN	siehe Katalogauszug Frontlader
Multikuppler passend für Frontlader FASTER	siehe Katalogauszug Frontlader
Multikuppler FASTER Muffen und Stecker	35 - 46
Ölmotore EATON	4 - 5
Profilbüchsen	6
Pflugwendeventile	54
Rohrverschraubungen EATON/WALTERSCHEID	siehe Auswahl im Webshop
Rückschlagventile	57
Scheibensteuergeräte WALVOIL	17 - 18
Schockventile	52
Senkbremsventile	56
Sperrblöcke	50
Spuranreißerventile	53
Steuerblock-Ventilscheiben BOSCH-REXROTH	7 - 9
Steuergeräte WALVOIL Monoblock	19 - 20
Steuergeräte WALVOIL Holzspalter	21
Stromregelventile	48 - 50
Teleskopzylinder WEBER-Hydraulik	27 - 28
Teleskopzylinder NATALE	29 - 31
Umschaltventile	58 - 59

Zuordnung Hydraulik



Sämtliche Artikel finden Sie in unserem Webshop

www.schaffelhuber.de

Bei Fragen helfen Ihnen unsere
Fachexperten sehr gerne weiter.



Service-Hotline: +49 (0) 8142 66 99 1-50

J.R.H. Schaffelhuber GmbH & Co. KG

Gadastraße 14, 85232 Bergkirchen bei München



WP 100/25 E

Ölmotore EATON WP sind baugleich mit Danfoss OMPX

Die WP-Motor-Serie ist eine wirtschaftliche Alternative zu komplexeren Motorvarianten bei immer noch hohem Wirkungsgrad über einen weiten Leistungsbereich. WP-Motore sind für leichte bis mittlere Anwendungen geeignet. Mit hohem Drehmoment in einer kompakten Ausführung sind die Motore in industriellen und mobilen Anwendungen einsetzbar, wie z.B. Autowaschanlagen, Nahrungsmittelmaschinen, Förderanlagen, Werkzeugmaschinen, Landmaschinen jeglicher Art, Kehrmaschinen, Kompaktlader, Anhänger und mehr.

Best.-Nr.	Schluckvolumen ccm/U	max. Drehzahl U/min	max. Drehmoment Nm	max. Druck bar	Welle Ø mm	= Danfoss
WP 100/25 E	100	568	162	150	25	OMPX 100/25
WP 125/25 E	125	462	200	150	25	OMPX 125/25
WP 160/25 E	160	354	242	150	25	OMPX 160/25
WP 200/25 E	200	286	287	150	25	OMPX 200/25
WP 250/25 E	245	234	318	150	25	OMPX 250/25
WP 315/25 E	315	174	377	150	25	OMPX 315/25
WP 50/25 E	53	721	83	150	25	OMPX 50/25
WP 80/25 E	80	710	130	150	25	OMPX 80/25

In unserem Webshop
finden Sie auch Artikel von:

Premium Qualität - Danfoss



Eco Qualität - ziHYD



Eco Qualität - HATTAT



Ölmotore EATON

EATON



WR 100/25 E

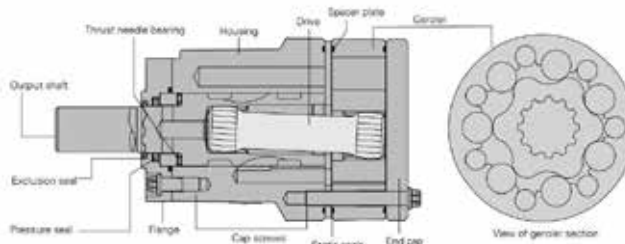

Ölmotore EATON WR ist baugleich mit Danfoss OMRX

Technisch auf dem neusten Stand garantiert der Motor der Serie WR einen reibungslosen Einsatz. Er verfügt über eine optimierte Roller Stator Geometrie mit sieben Präzisionsrollen, um die Gleitreibung zu verhindern. Der Kontakt zwischen Rotor und Stator wird optimal gewährleistet, was den Motorwirkungsgrad erhöht. Eine Drei-Zonen-Ventiltechnik, integrierte Rückschlagventile und eine optional anschließbare Leckölleitung reduzieren den Druck auf innere Dichtungen und verlängern damit die Lebensdauer. Die Vielzahl von erhältlichen Varianten, 40 - 400 ccm Schluckvolumen, erlaubt allen Anwendungsbedürfnissen gerecht zu werden.

Best.-Nr.	Schluckvolumen ccm/U	max. Drehzahl U/min	max. Drehmoment Nm	max. Druck bar	Welle Ø mm	= Danfoss
WR 100/25 E	100	554	216	170	25	OMRX 100/25
WR 160/25 E	160	353	298	170	25	OMRX 160/25
WR 200/25 E	195	286	342	170	25	OMRX 200/25
WR 245/25 E	245	230	391	170	25	OMRX 250/25
WR 305/25 E	305	180	417	170	25	OMRX 315/25
WR 50/25 E	50	741	103	170	25	OMRX 50/25
WR 80/25 E	80	701	171	170	25	OMRX 80/25

EATON



WS 100/32 E

Ölmotore EATON WS sind baugleich mit Danfoss OMS

Die WS-Serie wurde speziell auf Landmaschinen mit hohen Anforderungen abgestimmt. Beispiele sind Kompaktlader oder diverse Anwendungen in der Erntetechnik. Ein besonderes Merkmal des WS im Vergleich zu ähnlichen Motorbaureihen ist die verstärkte Kardanwelle mit größerem Durchmesser. Diese ermöglicht dem WS eine erhöhte Druckresistenz, als auch die Übertragung temporärer Drehmomentspitzen. Weitere Produkteigenschaften sind ein effizientes Drei-Zonen-Ventil, konische Rollenlager sowie ein Leckölanchluss.

Best.-Nr.	Schluckvolumen ccm/U	max. Drehzahl U/min	max. Drehmoment Nm	max. Druck bar	Welle Ø mm	= Danfoss
WS 100/32 E	100	739	295	170	32	OMS 100/32
WS 130/32 E	130	575	385	170	32	OMS 125/32
WS 160/32 E	160	477	455	170	32	OMS 160/32
WS 195/32 E	195	385	540	170	32	OMS 200/32
WS 245/32 E	245	308	660	170	32	OMS 250/32
WS 305/32 E	305	246	765	170	32	OMS 300..
WS 395/32 E	395	191	775	170	32	OMS 395..
WS 80/32 E	80	908	235	170	32	OMS 80/32

Profilbüchsen



Profilbüchsen für Ölmotore NEU

Profilbüchse 1 3/8" Z6 Außenprofil

Best.-Nr.	Bezeichnung	Ausführung
34101	Kupplungsmuffe mit 25 mm Bohrung, mit Keilnut 8 mm Gesamtlänge 50 mm	mit Keilnut 8 mm
RE 1 3/8 AP-25 MM	Außenprofil mit 25 mm Bohrung, mit Keilnut, Gesamtlänge 145 mm	verzinkt
RE 1 3/8 IP-25 MM	Innenprofil mit 25 mm Bohrung, mit Keilnut, Gesamtlänge 120 mm	spezialgehärtet
RE 1 3/8 IP-32 MM	Innenprofil mit 32 mm Bohrung, mit Keilnut, Gesamtlänge 120 mm	spezialgehärtet

Verweis zu Hydraulikschläuchen

Werden Sie Gates-Pressenstützpunkt
Das bewährte Gates System garantiert sichere Hydraulikschläuche und höchste Qualität der Armaturen.

Gates-Pressenstützung:
<http://www.yoriba.com/>
wird (wird) bereitgestellt
oder im Download-Bereich
unserer Online-Shop

Serviceleistungen

- Wir unterstützen Sie bei der Auswahl der idealen Presse, eines auf Ihre Bedürfnisse angepassten Lagerbestock und optional passender Regenkleidung, gegen Aufpreis auch komplett selbst und geschult.
- Neben dem klassischen Kauf bieten wir auch attraktive Lösungen des Gesamtprojekts (incl. Material) oder eine Miet-Vereinbarung basierend auf Umsatzvereinbarungen an.
- Dieser organisieren wir ohne Pressenführung an Ihrem Standort mit unserem Showroom - bitte sprechen Sie Ihren Außendienst-Mitarbeiter wegen eines Termins an.

Unsere Gates Spezialisten informieren Sie gerne und beantworten Ihre Fragen!
Wenden Sie sich bei Interesse an Ihren zuständigen Außendienstmitarbeiter
oder Herrn Mauer / Herrn Fischer im Innenamt,
Tel.: +49 (0) 9142 / 68 99 1-66, info@schaffhuber.de

Partner des Fachhandels seit 1904



Höchste Qualität für höchste Ansprüche. Individuelle Schlauchlängen und Biegegrade für Ihre Kunden selbst anfertigen.

Werden Sie GATES Pressenstützpunkt!

Sehr gerne informiert Sie unser zuständiger Außendienst.

In unserem Webshop finden Sie u.a. fertig verpresste Schläuche in verschiedenen Stärken und Standardmaßen.

AUSGABE 2021
PARTNER DES FACHHANDELS UND DER WERKSTÄTTEN SEIT 1904

KATALOGAUSZUG
HYDRAULIKSCHLÄUCHE
PRESSARMATUREN
ALFAGOMMA



Die Alternative:
Alfacomma Schläuche
und Armaturen.

Steuerblockventilscheiben Bosch-Rexroth

rexroth
A Bosch Company



R 917010117

Steuerblock-Ventilscheiben Bosch-Rexroth passend für CASE / NEW HOLLAND / STEYR

Ventilscheiben für Arbeitshydraulik

Best.-Nr.	Schleppertypen	Ersatzteil NR Schlepper
R 917010117	MAXXUM, Serie T7	87526168
R 917010118	PUMA, Serie T6	87546169
R 917010119	MAXXUM, Serie T7	87313431
R 917010120	PUMA, Serie T6	87328572
R 917010125	MAXXUM, PUMA, Serie T6, Serie T7	84125295
R 917010126	MAXXUM	84242996, 1-32-573-430
R 917010127	MAXXUM	84242998, 1-32-573-431
R 917010130	MAXXUM	87305400
R 917010132	MAXXUM, PUMA, Serie T6, Serie T7	84244163
R 917010528	ab Tier 3	84230181

rexroth
A Bosch Company



R 917010122

Steuerblock-Ventilscheiben Bosch-Rexroth passend für DEUTZ / SAME

Ventilscheiben für Arbeitshydraulik

Best.-Nr.	Schleppertypen	Ersatzteil NR Schlepper
R 917010122	Serie 5, 6, 7	4455074

Steuerblockventilscheiben Bosch-Rexroth

rexroth
A Bosch Company



R 917010113



R 917010123



R 917010131

Steuerblock-Ventilscheiben Bosch-Rexroth passend für FENDT

Ventilscheiben für Arbeitshydraulik

Best.-Nr.	Schleppertypen	Ersatzteil NR Schlepper
R 917010113	Serie 300	G339.960.020.013
R 917010123	Serie 700, 800, 900	G916.961.022.021
R 917010124	Serie 700, 800, 900	G737.960.020.030
R 917010129	Serie 800, 900	G931.962.020.307
R 917010131	Serie 700, 800, 900	G737.960.030.010

Eindeutige Produktidentifikation

Von der Identifikation zum Angebot: Die Seriennummer bestimmt das Produkt am genauesten.

Alternativ können wir von der Materialnummer des Fahrzeugherstellers auf die passende Rexroth Type schließen.

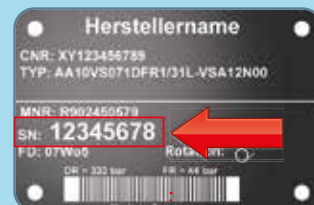
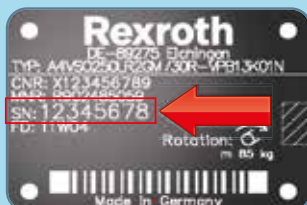

Axialkolbenmaschinen

SN: 12345678

Steuerblockventilscheiben Bosch-Rexroth

rexroth
A Bosch Company



R 917010128

Steuerblock-Ventilscheiben Bosch-Rexroth passend für JOHN DEERE

Ventilscheiben für Arbeitshydraulik

Best.-Nr.	Schleppertypen
R 917010128	Serie 7000, 8000, 9000
R 917010121	Serie 6200, 6400, 7400, 8200, 8400

rexroth
A Bosch Company



R 917010116



R 917010121

Steuerblock-Ventilscheiben Bosch-Rexroth passend für MASSEY FERGUSON

Ventilscheiben für Arbeitshydraulik

Schleppertypen = Serie 6200, 6400, 7400, 8200, 8400

Best.-Nr.	Ersatzteil NR Schlepper
R 917010116	3796941H6
R 917011860	OEM. NR. RE588375, RE 580227



hochwertige Rohrverschraubungen von EATON/WALTERSCHEID
finden Sie in unserem Onlineshop



PISTER® Kugelhähne in Erstausrüsterqualität
Kugelhähne BKH... Abschalthahn und BK3... Umschalthahn



Stecker und Muffen in Premium-Qualität von DNP
SVS... Kupplungsstecker und SVM... Kupplungsmuffen

Axialkolben-Pumpen Bosch-Rexroth

rexroth
A Bosch Company



R 90253.4656

Axialkolben-Verstellhydraulik-Pumpen Bosch-Rexroth passend für CASE / NEW HOLLAND / STEYR / McCORMICK

Verstellkolben-Hydraulikpumpen für die Arbeitshydraulik

Best.-Nr.	Schleppertypen	Ersatzteil NR Schlepper	Bosch NR. Typenschild
R 90253.4656	CASE IH: Maxxum, Puma, NEW HOLLAND: T 6, T 7, STEYR: Profi, 6000CVT	51986940	A10C O 45 DFR1/52R CNH
R 90253.6849	CVX 1135, 1145, 1155, 1170, 1190	132575310	RLA 10 CNO 63 DFR 1/52R-VWC12H602 D
R 90253.6859	MX100 / MC 80, 90, 100, 115 / MC 120, 135 Power6	394268A1, 394268A2	RLA 10 VNO 41 DFR 1/52L-HRC40N00
R 90253.6863	T7030, 7040, 7050, 7060, TM175, 190	47133946	RLA 10 CNO 63 DFR 1/52R-VWC12H602D
R 90253.6865		87568039	RLA 10 CO 45 DFR 1/52R-VWC12H502D
R 90253.7231	CVX120, 130, 150, 170, CVX1135, 1145, 1155, 1170, 1190	132575300	RLA 10 CO 45 DFR 1/52R-VUC07H002D
R 90253.7275	MX150	394269A2	RLA 10 VNO 45 DFR 1/52L-HTC40N00
R 90253.7277		873327250	RLA 10 CO 45 DFR 1/52R-VUC12H502D
R 90253.7628		47133946	RLA 10 CNO 63 DFR 1/52R-VWC12H602D
R 90253.7723		87381682	RLA 10 CO 45 DFR 1/52R-VWC12H502D
R 90253.7823	CS 100, 110, 120, 130, 150	132575301	RLA 10 CO 45 DFR 1/52R-VUC07H002D

Axialkolben-Pumpen Bosch-Rexroth

rexroth
A Bosch Company



Axialkolben-Verstellhydraulik-Pumpen Bosch-Rexroth passend für ATM Terrion Tractors

Verstellkolben-Hydraulikpumpen für die Arbeitshydraulik

Best.-Nr.	Ersatzteil NR Schlepper	Bosch NR. Typenschild
R 90253.7819	51416	RLA 10 VO 45 DRS /52L-VRC40N00

rexroth
A Bosch Company



R 90253.4656

Axialkolben-Verstellhydraulik-Pumpen Bosch-Rexroth passend für CASE / NEW HOLLAND / STEYR / McCORMICK

Verstellkolben-Hydraulikpumpen für die Arbeitshydraulik

Best.-Nr.	Schleppertypen	Ersatzteil NR Schlepper	Bosch NR. Typenschild
R 90253.7827		920019629	RLA 10 VO 45 DFR /31R-VSC12K52E
R 90253.7839		84471387	RLA 10 CO 45 DFR 1/52R-VWC12H502D
R 90253.7841		84471388	RLA 10 CO 45 DFR 1/52R-VWC12H502D
R 90253.8729	PUMA 210	84164100	RLA 10 CO 45 DFR 1/52R-VWC12H502D

Axialkolben-Pumpen Bosch-Rexroth

rexroth
A Bosch Company



Axialkolben-Verstellhydraulik-Pumpen Bosch-Rexroth passend für CLAAS

Verstellkolben-Hydraulikpumpen für die Arbeitshydraulik

Best.-Nr.	Schleppertypen	Ersatzteil NR Schlepper	Bosch NR. Typenschild
R 90253.7586	Xerion	05851431	RLA 10 VO 60 DFR 1/52R-VUC11N00
R 90253.7626		038073.0	RLA 10 VO 60 DFR 1/52R-VUC11N00
R 90253.7633	Xerion 3300 II, 3800	05964501	RLA 10 VO 60 DFR1/52R-VUC11N00
R 90253.7782		00321001	RPA 10 VO 45 DFR 1/52L-VSC12N00
R 90253.7831		0581836.0	RLA 10 VNO 28 ED 71/53R-VSC11N00P

rexroth
A Bosch Company



Axialkolben-Verstellhydraulik-Pumpen Bosch-Rexroth passend für DEUTZ / SAME

Verstellkolben-Hydraulikpumpen für die Arbeitshydraulik

Best.-Nr.	Schleppertypen	Ersatzteil NR Schlepper	Bosch NR. Typenschild
R 90253.6508	Agrotron 230 MK3	04432500/10	A10C O 45 DFR1/52 R SDF
R 90253.6847	M 410-420-610-620-630-615-625-640-650 Profi & Medium, TTV 610-620Tier 3, 6150-6160-6180 Medium & ProfiTier4i, M 440-450 Medium & Profi Tier4i, 6190	04452222/10	RLA 10 CNO 45 DFR1/52R-VSC07H503D
R 90253.7266		04453863/10	RLA 10 VNO 45 DFR 1/52L-VCC07K01
R 90253.7273		04452760	RPA 10 VO 45 DFR 1/52R-VUC12N00
R 90253.7584	Iron 210	2.4539.840.0/30	RLA 10 CO 45 DFR 1/52L-VUC12H003G
R 90253.7631		04453863/10	RLA 10 VNO 45 DFR 1/52L-VCC07K01
R 90253.7755	TTV 630, 640,650 Tier3, 7210, 7230, 7250 TTV Tier4i	2.4539.350.0	RLA 10 VNO 63 DRS /52R-VWC12N00
R 90253.7790	X-Traktor Tier3, TTV630, 640,650 opt. Tier3, 7210, 7230, 7250 TTV opt.	0.016.5260.0	RPA 10 VO 45 DFR 1/52R-VUC12N00
R 90253.7792		04426174	RLA 10 VO 45 DFR 1/52L-VUC12N00
R 90253.7837	M615, 625, 640, 645, 660, 440, 450 Tier4	2.4539.011.0	RLA 10 CNO 45 DFR /52R-VSC07H503D
R 90253.8530	TTV410, 430 Tier3, TTV610, 620, 625, 605, 410, 420, 430, 440, 450, 625 Tier4, M410, 420, 430,605 Tier4	2.4539.008.0/10	RLA 10 CNO 45 DFR /52R-VSC07H503D

Axialkolben-Pumpen Bosch-Rexroth

rexroth
A Bosch Company



R 90253.4652

Axialkolben-Verstellhydraulik-Pumpen Bosch-Rexroth passend für FENDT

Verstellkolben-Hydraulikpumpen für die Arbeitshydraulik

Best.-Nr.	Schleppertypen	Ersatzteil NR Schlepper	Bosch NR. Typenschild
R 90253.4652	712-714-716-718, 815-818-820, 916-930	G930940010011	A10V O 45 DFR5/52R
R 90253.6845	400, 700, 800, 900, 926, 930	G716940010011	RLA10V O 45 DFR1/52R-VWC11N00
R 90253.6853		G716940010012	RLA 10 VO 45 DFR 5/52R-VWC11N00
R 90253.6855	900	G9319411010010	RLA 10 VO 60 DFR 1/52R-VSC11N00
R 90253.6858	400, 500	G411940010011	RLA 10 VO 28 DFR 5/52R-VSC11N00
R 90253.6867		G930940010010	RLA 10 VO 45 DFR 5/52R-VSC11N00
R 90253.7229	400, 500	G412940010011	RLA 10 VO 45 DFR 5/52R-VWC11N00
R 90253.7269	900	G931941011010	RLA 10 VNO 85 DRS /53R-VSC11N00
R 90253.7271	712-714-716-718, 815-818-820, 916-930	G725940011010	
R 90253.7279		G930940010021	RLA 10 VNO 63 DFR 5/52R-VSC11N00
R 90253.7543		G411940010010	RLA 10 VO 28 DFR 1/52R-VSC11N00
R 90253.7622		G412940010010	RLA 10 VO 45 DFR 1/52R-VWC11N00
R 90253.7760	800	G835940011010	RLA 10 VO 60 DFR 1/52R-VWC11N00
R 90253.7762	800	G835940012010	RLA 10 VNO 85 DRS /53R-VWC11N00
R 90253.7829	800	G835940010010	RLA 10 VO 45 DFR 1/52R-VSC11N00
R 90253.7833	200 V,F,P	G260941010011	RLA 10 VNO 28 DRS /53L-VTC09N00

rexroth
A Bosch Company



R 90253.4658



R 90253.4660

Axialkolben-Verstellhydraulik-Pumpen Bosch-Rexroth passend für JOHN DEERE

Verstellkolben-Hydraulikpumpen für die Arbeitshydraulik

Best.-Nr.	Schleppertypen	Ersatzteil NR Schlepper	Bosch NR. Typenschild
R 90253.4658	Serie 6.....	AL161043	A10VNO 41 DFR1/52R
R 90253.4660	6130	AL166639	A10VNO 45 DFR1/52R
R 90253.6851	7200, 7400, 7210, 7410, 7510, 6100, 6200, 6300, 6400, 6500, 6506, 6600, 6800, 6900, 6200L, 6300L, 6400L, 6500L, 6010, 6110, 6210, 6310, 6410, 6510, 6610, 6810, 6910, 6910S, 6110L, 6210L, 6310L, 6410L, 6510L, 6310S, 6410S, 6510S, 6120, 6220, 6320,	AL 161041	RLA 10 VNO 25 DFR 1/52R-HRC40N00
R 90253.7227	PREMIUM 6230, 6330, 6430, 6530, 6630, 6430, 6230, 6330, 6430, 6530, 6630, 6830, 6930, 6534, PREMIUM 6534, 6.8L: 6068, 6068HL480, 6068HL487	AL166637	RLA 10 VO 28 DFR 1/52R-HTC40N00
R 90253.7541	7220, 7320, 7420, 7520	AL161044	RLA 10 VNO 45 DFR 1/52R-HRC40N00
R 90253.7721		AL166638	RLA 10 VNO 41 DFR 1/52R-HTC40N00
R 90253.8107		AL167875-A	RLA 10 VNO 63 DRS /52R-VSC11N00

Axialkolben-Pumpen Bosch-Rexroth

rexroth
A Bosch Company



R 90253.4654

Axialkolben-Verstellhydraulik-Pumpen Bosch-Rexroth passend für MASSEY FERGUSON

Verstellkolben-Hydraulikpumpen für die Arbeitshydraulik

Best.-Nr.	Schleppertypen	Ersatzteil NR Schlepper	Bosch NR. Typenschild
R 90253.4654	Alle 5400, Serie: 5611-5612-5613, 6612-6613-6615, 7614-7615, 7715-7716-7718, 7615-7616-7618	3716370M5	A10V O 45 OV /50L
R 90253.7545	7719, 7720, 7722, 7724, 7726	4302405H1, 4302405M1	RAA 10 VNO 63 OV /50L-PCX68N00
R 90253.7788			RLA 10 VNO 85 DRS /53R-VCC11N00
R 90253.8531	3635, 3645, 3655, 3670, 3690, 8110, 8120, 8130, 8140, 8150, 8160	3712289M5	RLA 10 VO 45 DFR /52L-VCC12N00
R 90253.8533	8170, 8180, 8210, 8220, 8240, 8250, 8260, 8270, 8280, 8280 Xtra	3790900M1	RLA 10 VO 71 DFR /31R-PCC42N00

Eindeutige Produktidentifikation

Von der Identifikation zum Angebot: Die Seriennummer bestimmt das Produkt am genauesten.

Alternativ können wir von der Materialnummer des Fahrzeugherstellers auf die passende Rexroth Type schließen.



Axialkolbenmaschinen

SN: 12345678



hochwertige Rohrverschraubungen von EATON/WALTERSCHEID finden Sie in unserem Onlineshop



PISTER Kugelhähne in Erstausrüsterqualität
Kugelhähne BKH... Abschalthahn und BK3... Umschalthahn



Stecker und Muffen in Premium-Qualität von DNP
SVS... Kupplungsstecker und SVM... Kupplungsmuffen



MAGNETSITZVENTILE

Baugröße NG 6 in allen Ausführungen

Fabrikat: Yuken

Grundplatte



Druckminderventil



Rückschlagventile



Wegeventile



Herr Huba Mozer
mozer@schaffelhuber.de
+49 (0)8142 66 99 1-12

Bei Fragen wenden Sie sich
bitte an unsere
Spezialisten der Hydraulik



Herr Manfred Fischer
fischer@schaffelhuber.de
+49 (0)8142 66 99 1-62

UNSER SERVICE FÜR SIE!

ANSCHLUSS
ARMATUR
HYDRAULIK
ANSCHLUSS
ZYLINDER
MULTIKUPPLER
MESSTECHNIK
einlagig
SCHEMA
Teleskopzylinder
Hydraulik
Scheibensteuergerät
WEBER
Presshülse
Hydrauliköl
Verschraubungen
Ölmotoren
Hydraulik
GATES
HYDRAULIK
Armatur
Monoblocksteuergerät
Schläuche
Beratung
FASTER
Faster
Pressnippel
Steuergerät
Flüssigkeitsfluss
Rexroth
Bosch Group
DNP
Messtechnik
Fachgespräche
Muffe
Schläuche
Hydraulikpresse
Steuergerät
Anschluss
EATON
WALTERSCHEID
Verschraubungen
Safety
mehrlagig
Steuergerät
HYDRAULIK
Hochdruckschläuche
EXPERTE
Steuergerät
Anschluss
Verschraubungen
Armatur
stecker
Armatur
CEJN
Pressnippel
Pumpen
Zylinder
Bucher
Armatur
Hydraulik
Hydraulikpresse
STAUFF
Rohrleitung
Hydraulik
Armatur
Teleskopzylinder
Verschraubungen
WALVOIL
Ventile
Durchfluss
BOSCH REXROTH
Schlauchverpressung
Hydraulische Pumpen
Hydraulikpresse
Steuergerät
Schläuche

Scheibensteuergeräte Walvoil

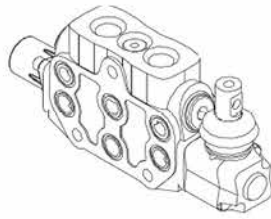

SD6 SS DE 12V

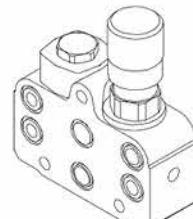

SD6 SS SRV

Walvoil SD6 Scheibensteuergeräte - Scheibensegment NEU

SD6: 45 l/min., max. Druck 315 bar, 3/8" Einschraubgewinde

Best.-Nr.	Bezeichnung	Ausführung
SD6 SS DE 12V	Schiebereinheit doppelwirkend	Federrückstellung auf Neutral, Ansteuerung 12 Volt Magnetschalter, in Neutralstellung A + B geschlossen
SD6 SS DH OT	Schiebereinheit doppelwirkend	Federrückstellung in Neutral, 3 Positionen, mit A und B offen zum Tank in Neutral
SD6 SS DH OT RP1-2	Schiebereinheit doppelwirkend	Federrückstellung in Neutral, Hebelsteuerung Rastung in Position 1 + 2, 3 Positionen, mit A und B offen zum Tank in Neutral
SD6 SS DH RP1-2	Schiebereinheit doppelwirkend	Federrückstellung in Neutral, Hebelsteuerung Rastung in Position 1 + 2, in Neutralstellung A + B geschlossen
SD6 SS DH RP2	Schiebereinheit doppelwirkend	Federrückstellung in Neutral, Hebelsteuerung Rastung in Position 2, 3 Positionen, in Neutralstellung A + B geschlossen
SD6 SS DH OT RP2	Schiebereinheit doppelwirkend	Federrückstellung in Neutral, Hebelsteuerung Rastung in Position 2, 3 Positionen, mit A und B offen zum Tank in Neutral
SD6 SS DH	Schiebereinheit doppelwirkend	Federrückstellung in Neutral, in Neutralstellung A + B geschlossen
SD6 SS DSH RP3	Schiebereinheit doppelwirkend mit Schwimmstellung	Federrückstellung in Neutral, Hebelsteuerung Rastung in Position 3, für Kreuzsteuerhebelmontage geeignet, in Neutralstellung A + B geschlossen
SD6 SS EH	Schiebersegment einfachwirkend	Federrückstellung in Neutral, in Neutralstellung A + B geschlossen
SD6 SS SRV	Stromregelventil	einstellbar von 0-40 l/min

Information zu SD6 Scheibensteuergeräten

Bei SD6 Scheibensteuergeräten können bis zu 8 Scheibensegmente zusammengestellt werden.

Die kompletten Einheiten werden, je nach Kundenwunsch, montiert geliefert.

Scheibensteuergeräte Walvoil

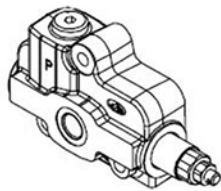

SD6 EP YG3-120

Walvoil SD6 Scheibensteuergeräte - Eingangs- und Ausgangsplatten NEU

SD6: 45 l/min, max. Druck 315 bar, 3/8" Einschraubgewinde

Best.-Nr.	Bezeichnung	Ausführung
SD6 RC	Ausgangsplatte SD 6 mit Tankanschluss	
SD6 EP YG3-120	Eingangsplatte SD 6 mit DBV 120 bar	Einstellbereich DBV 100-200 bar über Handrad
SD6 EP JG3-120	Eingangsplatte SD 6 mit DBV 120 bar	Einstellbereich DBV 63-200 bar über 6-kant Mutter

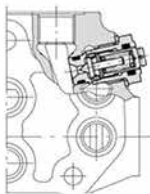

SD6 PG2

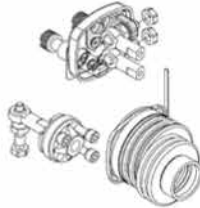

SD6 LCN 1-4

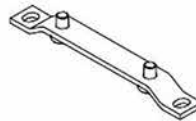

SD6 BFP

Walvoil SD6 Scheibensteuergeräte - Zubehör NEU

Best.-Nr.	Bezeichnung
SD6 UG3	Anti Schock- Anti-Kavitationsventil SD 6, Einstellbereich 100 - 200 bar
SD6 UG2	Anti Schock- Anti-Kavitationsventil SD 6, Einstellbereich 50 - 125 bar
SD6 PG3	Anti Schockpatrone SD 6, Einstellbereich 100 - 200 bar
SD6 PG2	Anti Schockpatrone SD 6, Einstellbereich 50 - 125 bar
SD6 BFP	Befestigungsfußpaar für SD 6
SD6 LCN 1-4	Kreuzsteuerhebel SD 6, Standard mit Ventilmontage
SD6/1	Schraubensatz SD 6 für 1 Schiebersegment + Eingangs- und Ausgangsplatte
SD6/2	Schraubensatz SD 6 für 2 Schiebersegment + Eingangs- und Ausgangsplatte
SD6/3	Schraubensatz SD 6 für 3 Schiebersegment + Eingangs- und Ausgangsplatte
SD6/4	Schraubensatz SD 6 für 4 Schiebersegment + Eingangs- und Ausgangsplatte
SD6/5	Schraubensatz SD 6 für 5 Schiebersegment + Eingangs- und Ausgangsplatte
SD6/6	Schraubensatz SD 6 für 6 Schiebersegment + Eingangs- und Ausgangsplatte
SD6/7	Schraubensatz SD 6 für 7 Schiebersegment + Eingangs- und Ausgangsplatte
SD6/8	Schraubensatz SD 6 für 8 Schiebersegment + Eingangs- und Ausgangsplatte

Steuergeräte Walvoil



SD 5/2 DD

Steuergeräte WALVOIL Monoblock SD5 NEU

Leistung 45 l/min, max. Betriebsdruck 315 bar, Gewinde R 3/8" Außengewinde, auch verwendbar für Druckweiterleitung, bei Druckweiterführung AVD 20 mit bestellen

Best.-Nr.	Schaltung	Ausführung
SD 5/1 ES	1 x einfachwirkend mit Schwimmstellung, gerastet	ohne Hebel für Bedienung, Hebel dazu AL 01/M8x150, bei Druckweiterführung AVD 20 mitbestellen
SD 5/1 D	1 x doppelwirkend	ohne Hebel für Bedienung, Hebel dazu AL 01/M8x150, bei Druckweiterführung AVD 20 mitbestellen
SD 5/1 DRR	1 x doppelwirkend, beidseitig gerastet	ohne Hebel für Bedienung, Hebel dazu AL 01/M8x150, bei Druckweiterführung AVD 20 mitbestellen
SD 5/1 DS-DW	1 x doppelwirkend mit Schwimmstellung + Druckweiterführung	ohne Hebel für Bedienung, Hebel dazu AL 01/M8x150, bei Druckweiterführung AVD 20 mitbestellen
SD 5/2 DD	2 x doppelwirkend	ohne Hebel für Bedienung, 2 x Hebel dazu AL 01/M8x15 mitbestellen, bei Druckweiterführung AVD 20 mitbestellen
SD 5/2 ED	1 x doppelwirkend, 1 x einfachwirkend	ohne Hebel für Bedienung, 2 x Hebel dazu AL 01/M8x15 mitbestellen, bei Druckweiterführung AVD 20 mitbestellen
SD 5/2 ED-R	1 x doppelwirkend, 1 x einfachwirkend, mit Rastung	mit 2 Hebel Bedienung, bei Druckweiterführung AVD 20 mitbestellen
SD 5/2 DD S	2 x doppelwirkend, 1 x Schwimmstellung	ohne Hebel für Bedienung, Hebel dazu AL 01/M8x150, bei Druckweiterführung AVD 20 mitbestellen
SD 5/2 DD SS	2 x doppelwirkend, 2 x Schwimmstellung	ohne Hebel für Bedienung, Hebel dazu AL 01/M8x150, bei Druckweiterführung AVD 20 mitbestellen

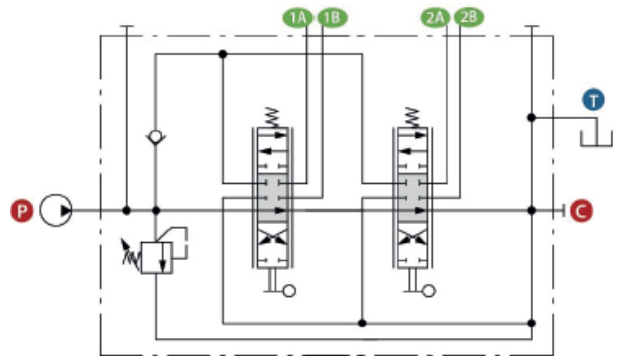
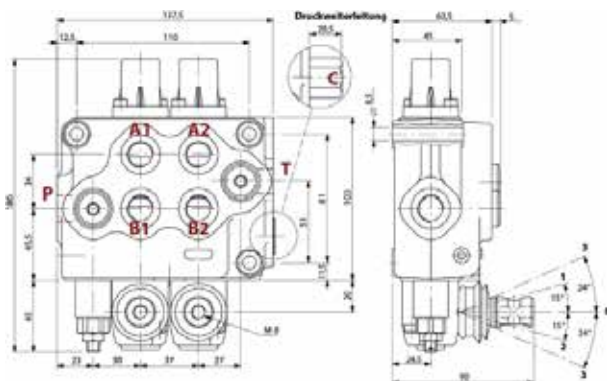

Steuergeräte & Getriebe für Holzspalter

walvoil
FLUID POWER SOLUTIONS



268225



AL 01/M8x150

Steuergeräte Walvoil für Holzspalter

Best.-Nr.	Bezeichnung	Ausführung
AL 01/M8x150	Handhebel zu Steuergerät SD 4/1 D EIL oder VDC20 (SD5)	M8x150
AL01/M10x150	Handhebel zu Steuergerät VDC50 (SD11)	M10x150
AL01/M10x200	Handhebel zu Steuergerät VDC50 (SD11)	M10x200
SD 4/1 D EIL	Holzspalterventil doppelwirkend mit DBV, SD4 Hebel dazu AL 01/M8x150	1/2" Innengewinde, Druck max. 250 bar, Durchfluss 60 l/min, Spalten mit Eilgang- und Volldruckstufe, Rückzug rastend mit Automatik auf Neutralstellung
SD 4/1 D HOLZ	Holzspalterventil mit DBV, SD4, Durchfluss 45 l/min	Innengewinde 3/8", Druck max. 210 bar, Spaltfunktion mit Federrückzug in Neutralstellung, Rückfahrt mit Raste und automatischer hydraulischer Rückstellung, wenn die Anschlagposition des Zylinders erreicht wird
SD 11/1 D EIL	Holzspalterventil doppelwirkend mit DBV, ohne Hebel für Bedienung, Hebel dazu AL 01/M10x200	1/2" Innengewinde, Druck max. 315 bar, Durchfluss 70 l/min, druckloser Rücklauf, Spalten mit Eilgangstufe, Eilgangstufe nicht rastend



ML 32 3-1 3/8



ML 32 1-1 3/8

Getriebe für Holzspalter

Ausführung: Holzspalter, Zapfwellendrehzahl 450 U/min

Ausführung = 1:3,8 Übersetzung, 540 U/min

Best.-Nr.	Bezeichnung	Verzahnung	Drehmoment
ML 32 1-1 3/8	Getriebe Gr. 2 ohne Öl (SAE 80), Aluguss, bis 10 kW	1 3/8" Außenprofil	max. Drehmoment pumpenseitig 42 Nm, zapfwellenseitig max. 159 Nm
ML 32 3-1 3/8	Getriebe Gr. 2 ohne Öl (SAE 80), Aluguss, bis 10 kW	1 3/8" Innenprofil	max. Drehmoment pumpenseitig 42 Nm, zapfwellenseitig max. 159 Nm
ML 52 1-1 3/8 A	Getriebe Gr. 3 ohne Öl (SAE 80), Aluguss, bis 20 kW	1 3/8" Außenprofil	max. Drehmoment pumpenseitig 115 Nm, max. 34 ccm/U bei 180 bar
ML 52 3-1 3/8 A ST	Getriebe Gr. 3 ohne Öl (SAE 80), Stahlguss, bis 37 kW	1 3/8" Außenprofil	max. Drehmoment pumpenseitig 115 Nm, max. 34 ccm/U bei 180 bar
ML 52 3-1 3/8 I 3,8	Getriebe Gr. 3 ohne Öl (SAE 80), Aluguss, bis 20 kW	1 3/8" Innenprofil	max. Drehmoment pumpenseitig 115 Nm, max. 34 ccm/U bei 180 bar
ML 52 3-1 3/8 I 2	Getriebe Gr. 3 ohne Öl (SAE 80), Aluguss, bis 20 kW	1 3/8" Innenprofil	max. Drehmoment pumpenseitig 115 Nm, max. 34 ccm/U bei 180 bar

Pumpen & Zylinder für Holzspalter



127770



MO 2/14

Hydraulikpumpen für Holzspalter

Best.-Nr.	Bezeichnung	Ausführung
125622	Hydraulikpumpe Baugröße 2	26 l bei 1000 U/min, max. Druck 170 bar, Einpass 36,5 mm, Welle konisch 1:8
127770	Hydraulikpumpe Baugröße 2	11,1 l bei 1000 U/min, max. Druck 250 bar, Einpass 36,5 mm, Welle konisch 1:8
114671	Hydraulikpumpe Baugröße 3	70 l bei 540 U/min, max. Druck 180 bar
MO 2/14	Verbindungs- <i>muffe</i>	zwischen Getriebe ML 32 und Pumpe 127770, 14 Zähne, mit Keilnut
MO 3/18	Verbindungs- <i>muffe</i>	zwischen Getriebe ML 52 und Pumpe 114671, 18 Zähne, mit Keilnut
ZR 3-2	Zentrier- <i>ring</i>	zwischen Getriebe BG3 und Hydro-Pumpe BG2

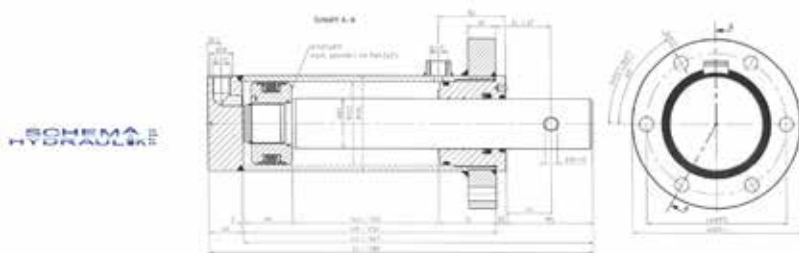

Hydraulikzylinder für Holzspalter

Max. Druck 250 bar, Anschlüsse 1/2" Innengewinde, Befestigungs-Lochkreis 170 mm Durchmesser, 6 Bohrungen à 17 mm

Best.-Nr.	Hub mm	Einbaulänge min. mm	Zylinderrohr Ø mm	Kolben Ø mm	Kolbenstangen Ø mm
HZ 100-60-1100	1100	1389	115	100	60

Hydraulik-Pumpen TK&K



2 TK 11 SINT



22 TK 8+8 SINTUPCAVUA

Hydraulik-Pumpen TK&K

Hydraulikpumpen aufsteigend sortiert nach Schlepperfabrikat

Best.-Nr.	Bosch-Nummer	Schlepper	ccm	OEM Nr.:	Pumpenart:
22 TK 8+8 SINTCAUAUPV	0510 465 340	Case 743XL, 745XL, 844XL, 845XL	8 + 8	1328 655 C91, 1986 961 C1	Tandempumpe
22 TK 11+8 SINTUPVNR	0510 565 395, 0510 565 330, 0510 565 361	Case IH 955, 1055, 956, 1056, 956XL, 1056XL	11 + 8	3223932R93	Tandempumpe
22 TK 16+11 SDEUV	0510 665 382, 0510 665 335	Case IH C55, 64, 70, CS 78, 86, 94 mit MWM-Motor, Deutz D8006 - D13006, D7007, D4507 - 6807C, DX 80, DX 92, DX 3.90SC, DX 4.10, 430, Farmer 200S, 200V, 203V, 203P, 270P, 275V, 280V, Fendt GT380, F365, F370, F380, Steyr 870, 955, 964, 970, 9078	16 + 11	155700750003, 01176000, 04345364, G380940010110	Tandempumpe
2 TK 8 DTI	0510 445 001	Deutz Fahr D 30 S, 30, 50, 55	8		Einzelpumpe
22 TK 22+16 SDEUSCV	0510 765 336, 0510 765 337, 0510 765 332	Deutz Fahr DX85, DX90, DX110, DX145, DX 6.10, 6.30, 6.31SE, 6.50, AgroStar, AgroXtra, AgroPrima	22,5 + 16	01176451, 01175999, 01179086	Tandempumpe
2 TK 16 SDEU6FORI	0510 615 317, 0510 615 326, 0510 620 307, 0517 615 305	Deutz D6206 bis D13006, D2807 bis D7807, D4507C bis D6807C, DX3.10VC + SC, Farmer 105S bis 108LS, 200S bis 203P, Fendt Favorit 509, 510, 511, 512, 514, 515, GT 250, GT 275, Favorit 610 LS, 611LS, 612S, 612LS, 614S, 614LS, 615S, 615LS	16	01175656, 01262641, 01262643, 02308663, 02382914, 04309354, 04345302, 01175994, G297940010010, G287940010010, G281940100010, G144940013010, G144040013011	Einzelpumpe
2 TK 19 SDEUV	0510 512 304, 0510 515 333, 0510 615 318, 0510 615 338, 0510 615 327	Deutz D8006, D10006, D13006, D6207 bis D6907, D6207C bis D6907C, DX110, Fendt Farmer 102 - 108S, 200 - 203	19	01176452, 01175997, G144940012010, G278941100010	Einzelpumpe

Hydraulik-Pumpen TK&K



2 TK 11 SINT



22 TK 8+8 SINTUPCAVUA

Hydraulik-Pumpen TK&K

Hydraulikpumpen aufsteigend sortiert nach Schlepperfabrikat

Best.-Nr.	Bosch-Nummer	Schlepper	ccm	OEM Nr.:	Pumpenart:
2 TK 16 SDEUV	0510 615 329, 0510 615 333, 0510 610 323, 0510 515 316, 0510 515 328	Deutz D6006, D6806, D7006, Farmer 102, 102S, 103, 103S, 104, 104LS	16	01174513, 01262597, G238401100012	Einzelpumpe
22 TK 16+14 SDEUV	0510 665 381, 0510 665 366	Deutz Fahr DX85, DX85, DX110, DX120, Fendt Farmer 303S, 303LS, 304S, 304LS, 305, 305S, 305LS, 306, 306S, 306S, 306LS, 307, 307S, 307LS, 308, 308S, 308LS, 309, 309S, 309LS, 310, 310S, 310LS, 310LS, 311, 311S, 311LS, 312	16 + 14	01175992, 01174402, 01172765, 04311475, 04345365, F17840010070, G178940010010	Tandempumpe
2 TK 11 DBS	0510 525 010, 0510 525 011	Eicher EM200B, EM300, Fendt G25, 40, Lamborghini 653 DT, R353F, Lindner 320, 350SA, 550SA, 620SA, 450, Steyr 185, 185A, 280, 280A	11	1313T130010	Einzelpumpe
2 TK 11 SBC	0510 525 311, 0510 520 309	Eicher EM500, EM600, Hürli-mann H360, 470, 480, 490, 5110, Lamborghini 654DT, 683D, R854, 955, 1156, Same Buffalo 130, Cobdor 55	11	3191222M1, HYZFR-111CL101	Einzelpumpe
2 TK 16 DBS	0510 625 016, 0510 625 015, 0510 525 042	Eicher EM500, EM 600, Güldner G45, 50, 60, 75, Landini 2500, 6830, 7830, 8830, 6840, 7550, 8550, 6500, 7500, 8500, 6860, 7860, 8860, 6870, 7870, 8870, 6880, 7880, 8880, 9880, Lindner 420SA, 420A, 450, 520, 550, 620, 1650, 1650A, 1700A	16		Einzelpumpe
2 TK 11 SINT	0510 515 310	John Deere 500, 510, 700, 710 Steyr 8090, 8090A, 8100	11	AL15149, 311 0013 0013	Einzelpumpe

In unserem Webshop finden Sie weitere Zahnrad-Hydraulikpumpen.

Bei Fragen wenden sie sich bitte an unsere Sachbearbeiter.



www.schaffelhuber.de



+49 (0) 8142 66 99 1-50

Standard-Zylinder Schema-Hydraulik

Standard-Zylinder doppelwirkend „Deutsches Qualitätsprodukt“

Kolbenstangenmaterial 20MnV6 (sehr gut schweißbar)

maximaler Betriebsdruck 200 bar

Ein doppelwirkender Zylinder kann auch als einfachwirkender Zylinder verwendet werden.

Immer in Verbindung mit einem Be- und EntlüftungsfILTER.

SCHEMA
HYDRAULIK

Standard-Zylinder doppelwirkend gibt es in folgenden Ausführungen:

ohne Anschluss



mit zwei Gelenkaugen



mit zwei Querbüchsen



Standard-Zylinder einfachwirkend ohne Anschlüsse „Deutsches Qualitätsprodukt“

Kolbenstangenmaterial 20MnV6 (sehr gut schweißbar)

beidseitige Zentralbohrung, stangenseitige Schweißphase



Information lieferbar in den Größen DZ 25-16... bis 140-75 ... (Kolbendurchmesser - Kolbenstange - Hub in mm)
Weitere Infos finden Sie auch in unserem Webshop

In unserem Webshop finden Sie Anschweißteile für Zylinder ohne Anschlüsse

Anschweißbüchsen z. B. AB 20 x 40...



Anschweißblaschen z. B. AL 20...



Anschweißgabeln z. B. AG 20...



Kugelgelenk z. B. KG 20R ... mit runder Anschweißkante



Kugelgelenk z. B. KG 20F ... mit flacher Anschweißkante



Teleskopzylinder Weber-Hydraulik



Teleskopzylinder WEBER-HYDRAULIK 2-stufig

Tragkraft = Tragkraft des Kardanringes, Weber Teleskopzylinder-Kolbenstangen sind verchromt!

Hub mm = 500 Anschluss = M16x1,5

Best.-Nr.	alte Nummer	Tragkraft kg	1. Stufe Ø mm	2. Stufe Ø mm	Bolzen Ø mm	Bolzenbreite KDR mm
TZE 2 B 4505	35 120 1611	4000	60	45	25	192
TZE 2 B 6005 OK		5000	75	60	ohne Kardanring	ohne Kardanring



Teleskopzylinder WEBER-HYDRAULIK 3-stufig

Tragkraft = Tragkraft des Kardanringes, Weber Teleskopzylinder-Kolbenstangen sind verchromt!

Bolzen Ø mm = 40 Bolzenbreite KDR mm = 310

Best.-Nr.	alte Nummer	Hub mm	Tragkraft kg	1. Stufe Ø mm	2. Stufe Ø mm	3. Stufe Ø mm	Anschluss
TZE 3 P 3208	35 131 1515	760	3000	60	45	32	M16x1,5
TZE 3 P 3210	35 131 1512	1000	3000	60	45	32	M16x1,5
TZE 3 P 4507		750	6000	75	60	45	M16x1,5
TZE 3 P 4510	35 131 1614	1000	6000	75	60	45	M16x1,5
TZE 3 P 6010	35 131 2120	1000	8000	90	75	60	M16x1,5
TZE 3 P 6012	35 131 2121	1200	8000	90	75	60	M16x1,5
TZE 3 P 7512	35 131 2403	1200	8000	105	90	75	M16x1,5
TZE 3 P 6014	35 131 2124	1400	8000	90	75	60	M16x1,5
TZE 3 P 6016		1600	8000	90	75	60	M16x1,5
TZE 3 P 7514	35 131 2408	1400	8000	105	90	75	M16x1,5
TZE 3 P 7516		1600	8000	105	90	75	M16x1,5

Teleskopzylinder Weber-Hydraulik



TZE 4 P 9016



TZE 4 P 6019

Teleskopzylinder WEBER-HYDRAULIK 4-stufig

Tragkraft = Tragkraft der Kardanringes, Weber Teleskopzylinder-Kolbenstangen sind verchromt!

Best.-Nr.	alte Nummer	Hub mm	Tragkraft kg	1. Stufe Ø mm	2. Stufe Ø mm	3. Stufe Ø mm	4. Stufe Ø mm	Bolzen Ø mm	Bolzenbreite KDR mm	Anschluss
TZE 4 P 6019	35 141 1902	1850	8000	105	90	75	60	40	310	M16x1,5
TZE 4 P 6016		1600	8000	105	90	75	60	40	310	M16x1,5
TZE 4 P 4510	35 141 1603	1000	8000	90	75	60	45	40	310	M16x1,5
TZE 4 P 7516	35 141 2401	1600	12000	120	105	90	75	45	310	M22x1,5
TZE 4 P 7519		1850	12000	120	105	90	75	45	310	M22x1,5
TZE 4 P 9016	35 141 2603	1600	16000	140	120	105	90	45	340	M22x1,5
TZE 4 P 9019		1850	16000	140	120	105	90	45	340	M22x1,5
TZE 4 P 9021		2150	16000	140	120	105	90	45	340	M22x1,5
TZE 4 P 9024		2400	16000	140	125	105	90	45	340	M22x1,5



TZE 5 P 6018

Teleskopzylinder WEBER-HYDRAULIK 5-stufig

Tragkraft = Tragkraft des Kardanringes, Weber Teleskopzylinder-Kolbenstangen sind verchromt!

Best.-Nr.	Hub mm	Tragkraft kg	1. Stufe Ø mm	2. Stufe Ø mm	3. Stufe Ø mm	4. Stufe Ø mm	5. Stufe Ø mm	Bolzen Ø mm	Bolzenbreite KDR mm	Anschluss
TZE 5 P 6018	1850	12000	60	75	90	105	120	45	310	M22x1,5

Teleskopzylinder NATALE



Teleskopzylinder NATALE 2-stufig

mit Kugelplatte, ohne Kardanring Bolzen Ø des Zylinders, Ausführung BO: mit Bohrung anstatt Kugelplatte, Tragkraft bei 180 bar, NATALE Teleskopzylinder-Kolbenstangen sind Tenifer behandelt, aber Tenifer ist nicht korrosionshemmend (sind nicht verchromt!)
Tragkraft kg = 5500 1. Stufe Ø mm = 76 2. Stufe Ø mm = 61 Bolzen Ø mm = 35 Kardanring = KDR 1/7

Best.-Nr.	Hub mm
TEL 5,5/2/500 BO	495
TEL 5,5/2/500	500



Teleskopzylinder NATALE 3-stufig

mit Kugelplatte, ohne Kardanring Bolzen Ø des Zylinders, Ausführung BO: mit Bohrung anstatt Kugelplatte, Tragkraft bei 180 bar, NATALE Teleskopzylinder-Kolbenstangen sind Tenifer behandelt, aber Tenifer ist nicht korrosionshemmend (sind nicht verchromt!)

Best.-Nr.	Hub mm	Tragkraft kg	1.Stufe Ø mm	2.Stufe Ø mm	3.Stufe Ø mm	Bolzen Ø mm	Kardanring	RG
TEL 4,5/3/900	893	5000	76	61	46	35	KDR 1/7	R54
TEL 4,5/3/1050	1043	5000	76	61	46	35	KDR 1/7	R54
TEL 8/3/800	785	8000	91	76	61	35	KDR 2/10	R54
TEL 8/3/900	893	8000	91	76	61	35	KDR 2/10	R54
TEL 8/3/1050	1043	8000	91	76	61	35	KDR 2/10	R54
TEL 11/3 790	785	11000	107	88	68	40	KDR 3/16	R54
TEL 11/3 900	893	11000	107	88	68	40	KDR 3/16	R54
TEL 11/3 1050	1043	11000	107	88	68	40	KDR 3/16	R54
TEL 11/3 1300	1283	11000	107	88	68	40	KDR 3/16	R54
TEL 16/3 1280	1273	16000	126	107	88	45	KDR 4/20	R54

Teleskopzylinder NATALE



Teleskopzylinder NATALE 4-stufig

mit Kugelplatte, ohne Kardanring, Bolzen Ø des Zylinders, Ausführung BO: mit Bohrung anstatt Kugelplatte, Tragkraft bei 180 bar, Natale Teleskopzylinder-Kolbenstangen sind Tenifer behandelt, Tenifer ist nicht korrosionshemmend (sind nicht verchromt!)

Best.-Nr.	Hub mm	Tragkraft kg	1. Stufe Ø mm	2. Stufe Ø mm	3. Stufe Ø mm	4. Stufe Ø mm	Bolzen Ø mm	Kardanring
TEL 10/4 850	830	10000	107	91	76	61	40	KDR 3/16
TEL 10/4 950	950	10000	107	91	76	61	40	KDR 3/16
TEL 10/4/1050	1050	10000	107	91	76	61	40	KDR 3/16
TEL 10/4/1200	1190	10000	107	91	76	61	40	KDR 3/16
TEL 10/4/1300	1290	10000	107	91	76	61	40	KDR 3/16
TEL 10/4/1500	1510	10000	107	91	76	61	40	KDR 3/16
TEL 10/4/1700	1700	10000	107	91	76	61	40	KDR 3/16
TEL 10/4 2000	1990	10000	107	91	76	61	40	KDR 3/16
TEL 14/4 1050	1040	14000	126	107	88	68	45	KDR 4/20
TEL 14/4 1250	1220	14000	126	107	88	68	45	KDR 4/20
TEL 14/4 1500	1500	14000	126	107	88	68	45	KDR 4/20
TEL 14/4 1700	1700	14000	126	107	88	68	45	KDR 4/20
TEL 20/4 1500	1490	20000	145	126	107	88	50	KDR 5/22
TEL 20/4 1700	1690	20000	145	126	107	88	45	KDR 5/22
TEL 20/4 2000	1970	20000	145	126	107	88	50	KDR 5/22
TEL 25/4 2200	2190	25000	165	145	126	107	50	KDR 6/23

Teleskopzylinder NATALE



Teleskopzylinder NATALE 5-stufig

mit Kugelplatte, ohne Kardanring, Bolzen Ø des Zylinders, Ausführung BO: mit Bohrung anstatt Kugelplatte, Tragkraft bei 180 bar, NATALE Teleskopzylinder-Kolbenstangen sind Tenifer behandelt, aber Tenifer ist nicht korrosionshemmend (sind nicht verchromt!)

Best.-Nr.	Hub mm	Tragkraft kg	1. Stufe Ø mm	2. Stufe Ø mm	3. Stufe Ø mm	4. Stufe Ø mm	5. Stufe Ø mm	Bolzen Ø mm	Kardanring
TEL 8/5/750	750	8000	107	91	76	61	46	30	-
TEL 11/5 980	980	11000	126	107	91	76	61	45	KDR 4/20
TEL 11/5 1250	1230	11000	126	107	91	76	61	45	KDR 4/20
TEL 11/5/1500	1480	11000	126	107	91	76	61	45	KDR 4/20
TEL 11/5/1850	1880	11000	126	107	91	76	61	45	KDR 4/20
TEL 11/5 2150	2130	11000	126	107	91	76	61	45	KDR 4/20
TEL 11/5 2500	2480	11000	126	107	91	76	61	45	KDR 4/20
TEL 16/5 1900	1870	16000	145	126	107	88	68	50	KDR 5/22
TEL 16/5 2120	2120	16000	145	126	107	88	68	50	KDR 5/22
TEL 22/5 2100	2100	22000	165	145	126	107	88	50	KDR 6/23
TEL 22/5 2450	2450	22000	165	145	126	107	88	50	KDR 6/23
TEL 22/5 3000	2990	22000	165	145	126	107	88	50	KDR 6/23
TEL 22/5 3490	3490	22000	165	145	126	107	88		KDR 6/23
TEL 29/5 2675	2675	29000	187	165	145	126	107	50	KDR 7/25



Teleskopzylinder NATALE 6-stufig

mit Kugelplatte, ohne Kardanring, Bolzen Ø des Zylinders, Ausführung BO: mit Bohrung anstatt Kugelplatte, Tragkraft bei 180 bar, NATALE Teleskopzylinder-Kolbenstangen sind Tenifer behandelt, aber Tenifer ist nicht korrosionshemmend (sind nicht verchromt!)

Best.-Nr.	Hub mm	Tragkraft kg	1. Stufe Ø mm	2. Stufe Ø mm	3. Stufe Ø mm	4. Stufe Ø mm	5. Stufe Ø mm	6. Stufe Ø mm	Bolzen Ø mm	Kardanring
TEL 20/6 2950	2950	20000	165	145	126	107	88	68	50	KDR 6/23

Information

Die Kardanringe für NATALE-Teleskopzylinder finden Sie in unserem Webshop unter der Nummer KDR...

Kardanringe/Kratzbodenantriebsgetriebe



Kardanringe für Teleskopzylinder

Best.-Nr.	Typ	belastbar kg	Bolzen Ø mm	A Bolzenlänge mm	B Länge o. Bolzen mm	C lichte Weite mm
KDR 1/7	1	7000	35	35	200	120
KDR 2/10	2	10000	40	40	230	135
KDR 3/16	3	16000	40	40	230	155
KDR 4/20	4	20000	50	40	280	185
KDR 5/22	5	22000	50	55	330	215
KDR 6/23	6	23000	50	55	390	235
KDR 7/25	7	25000	50	55	400	255

BONDIOLI & PAVESI



Getriebe Bondioli & Pavesi RT200 NEU

Kratzbodenantriebsgetriebe, zum Umrüsten von Sperrklinkenantrieb auf hydraulischen Antrieb, 1/2" Anschluss, Untersetzt 16:1, Achtung vor Inbetriebnahme den Ölstand überprüfen!

Best.-Nr.	Bezeichnung	Auführung	Leistung
WD RT 200 9356 MO 100	Kratzbodenantriebsgetriebe Welle Ø 35 mm	35 mm Wellendurchmesser, inkl. Hydraulikmotor 100 ccm	2000 Nm
WD RT 200 9357 MO 100	Kratzbodenantriebsgetriebe Welle Ø 40 mm	Kratzbodenantriebsgetriebe Ø 40 mm Wellendurchmesser, inkl. Hydraulikmotor 100 ccm	2000 Nm
WD RT 200 9358 MO 100	Kratzbodenantriebsgetriebe Welle Ø 45 mm	Kratzbodenantriebsgetriebe Ø 45 mm Wellendurchmesser, inkl. Hydraulikmotor 100 ccm	2000 Nm



Multikuppler für Frontlader von CEJN sowie von FASTER
finden Sie in unserem **Katalogauszug Frontlader**

weitere Faster Muffen & Stecker
sind auf den Folgeseiten



Identifizierungshilfe für FASTER Multikuppler



Modell
PB - PS - P2 P5 - P6 - P8
BG
06=3/8" 08=1/2" 10=1/2" + 3/4"



Bezeichnung	Mobilteil
M	KIT2FNP



Bezeichnung	Mobilteil
M	KIT3FNP

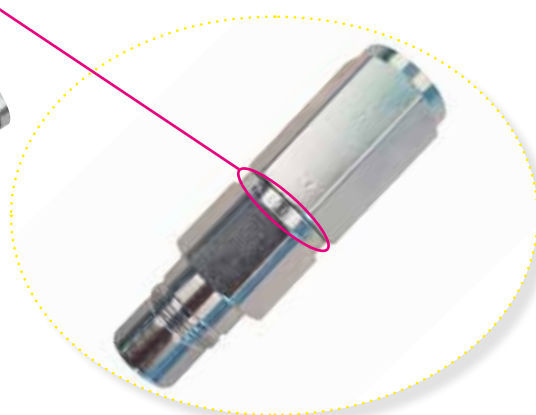

Bezeichnung

Fixteil

M

KIT2FNB

Anschluss

...12 GAS = 1/2" BSP
 ... 12 NPT = 1/2" NPT
 ... 12 SAE = 34 - 16 UNF
 ... 34 GAS = 3/4" BSP
 ...2/2215 = M22 x 1,5

Faster



FASTER Multikupplungs-Muffe 4-fach, DN06

Durchflussmenge 20 l/min

Best.-Nr.	Bezeichnung	passend zu	Abmessungen mm	Bolzenabstand mm	Ersatzstecker	FASTER SERIE
M-P4-4-IGR 1/4 DN06	Muffe Multikupplung 4-fach, 1/4" BSP Innengewinde, max. Betriebsdruck 250 bar, FASTER SERIE 2P404	S-P4-4-IGR 1/4 DN06	120 x 110	47	2 FNB 14 GASF	2P404-4-14G F C

Faster



FASTER Multikupplungs-Stecker 4-fach, DN06

Durchflussmenge 20 l/min

Best.-Nr.	Bezeichnung	passend zu	Abmessungen mm	Bolzenabstand mm	Ersatzstecker	FASTER SERIE
S-P4-4-IGR 1/4 DN06	Stecker Multikupplung 4-fach, 1/4" BSP Innengewinde, max. Betriebsdruck 250 bar, FASTER SERIE 2P404	M-P4-4-IGR 1/4 DN06	120 x 110	47	2 FNP 14 GASM, 3 FNP 14 GASM	2P404-4-14G M C

Faster



M-P6-2-IGR 3/8 DN10

FASTER Multikupplungs-Muffen 2-fach, rechteckig schmal, DN10

Durchflussmenge 40 l/min

Best.-Nr.	Bezeichnung	passend zu	Abmessungen mm	Bolzenabstand mm	Ersatzstecker	FASTER SERIE
M-P6-2-IGR 3/8 DN10	Muffe Multikupplung 2-fach, rechteckig schmal, 3/8" Innengewinde, max. Betriebsdruck 250 bar	S-P6-2-IGR 1/2 DN10 / S-P6-2 IGR-3/8 DN10	125 x 38 Flanschmaß, Lochabstand 142 mm, 2x Bohrung 8 mm	101 gerade	2 FNB 38 38 GASF	2PB06-2-38G FC

Muffen & Stecker FASTER

Faster



S-P6-2-IGR 3/8 DN10

FASTER Multikupplungs-Stecker 2-fach, rechteckig schmal, DN10

Durchflussmenge 40 l/min

Best.-Nr.	Bezeichnung	passend zu	Abmessungen mm	Bolzenabstand mm	Ersatzstecker	FASTER SERIE
S-P6-2-IGR 3/8 DN10	Stecker Multikupplung 2-fach, rechteckig schmal, 3/8" Innengewinde, max. Betriebsdruck 250 bar	M-P6-2-IGR 1/2 DN10 / M-P6-2-IGR 3/8 DN10	125 x 38	101 gerade	2PB06	2PB06-2-38G MC

Faster



M-P6-2-IGR 1/2 DN10

FASTER Multikupplungs-Muffen 2-fach, rechteckig schmal, DN10

Durchflussmenge 40 l/min

Best.-Nr.	Bezeichnung	passend zu	Abmessungen mm	Bolzenabstand mm	Ersatzstecker	FASTER SERIE
M-P6-2-IGR 1/2 DN10	Muffe Multikupplung 2-fach, rechteckig schmal, 1/2" Innengewinde, max. Betriebsdruck 250 bar	S-P6-2-IGR 1/2 DN10 / S-P6-2-IGR 3/8 DN10	125 x 38 Flanschmaß, Lochabstand 142 mm, 2x Bohrung 8 mm	101 gerade	2FNB3812 GAS	2PB06-2-12G FC

Faster



S-P6-2-IGR 1/2 DN10

FASTER Multikupplungs-Stecker 2-fach, rechteckig schmal, DN10

Durchflussmenge 40 l/min

Best.-Nr.	Bezeichnung	passend zu	Abmessungen mm	Bolzenabstand mm	Ersatzstecker	FASTER SERIE
S-P6-2-IGR 1/2 DN10	Stecker Multikupplung 2-fach, rechteckig schmal, 1/2" Innengewinde, max. Betriebsdruck 250 bar	M-P6-2-IGR 1/2 DN10 / M-P6-2-IGR 3/8 DN10	125 x 38	101 gerade	2 FNP 38 12 GASM	2PB06-2-12G MC

Muffen & Stecker FASTER

Faster



M-P5-4-CEL 15 DN10

FASTER Multikupplungs-Muffen 4-fach, quadratisch, DN10

Durchflussmenge 40 l/min

Best.-Nr.	Bezeichnung	passend zu	Abmessungen mm	Bolzenabstand mm	Ersatzstecker	FASTER SERIE
M-P5-4-CEL 15 DN10	Muffe Multikupplung 4-fach, quadratisch, M22x1,5 Außengewinde, max. Betriebsdruck 250 bar	S-P5-4-CEL 15 DN10 / S-P5-4-IGR 1/2 DN 10	106 x 98 Flanschmaß, seitlich 115 x 30 mm, 4x Bohrung 8 mm	84 gerade	2 FNB 2/22 F	2P506-4-2/22F C

Faster



S-P5-4-CEL 15 DN10

FASTER Multikupplungs-Stecker 4-fach, quadratisch, DN10

Durchflussmenge 40 l/min

Best.-Nr.	Bezeichnung	passend zu	Abmessungen mm	Bolzenabstand mm	Ersatzstecker	FASTER SERIE
S-P5-4-CEL 15 DN10	Stecker Multikupplung 4-fach, quadratisch, M22x1,5 Außengewinde, max. Betriebsdruck 250 bar	M-P5-4-CEL 15 DN10 / M-P5-4-IGR 1/2 DN 10	112 x 100	84 gerade	2 FNP 38 2/22 M	2P506-4-2/22M C

Faster



M-P6-4-IGR 1/2 DN10

FASTER Multikupplungs-Muffen 4-fach, sichelförmig, DN10

Durchflussmenge 40 l/min

Best.-Nr.	Bezeichnung	passend zu	Abmessungen mm	Bolzenabstand mm	Ersatzstecker	FASTER SERIE
M-P6-4-IGR 1/2 DN10	Muffe Multikupplung Typ P6, 4 Anschlüsse sichelförmig angeordnet, 1/2" Innengewinde, max. Betriebsdruck 250 bar	S-P6-4-CEL 15 DN 10 / S-P6-4-IGR 1/2 DN 10	188 x 78 Flanschmaß, Lochabstand 70 mm, 2x Gewinde 8 mm	123 gerade	2 FNB 38 12 GASF	2PS06-4-12G F C

Muffen & Stecker FASTER

Faster



S-P6-4-IGR 1/2 DN10

FASTER Multikupplungs-Stecker 4-fach, sichelförmig, DN10

Durchflussmenge 40 l/min

Best.-Nr.	Bezeichnung	passend zu	Abmessungen mm	Bolzenabstand mm	Ersatzstecker	FASTER SERIE
S-P6-4-IGR 1/2 DN10	Stecker Multikupplung Typ P6, 4 Anschlüsse sichelförmig angeordnet, 1/2" Innengewinde, max. Betriebsdruck 250 bar	M-P6-4-CEL 15 DN 10 / M-P6-4-IGR 1/2 DN 10	190 x 80	124 gerade	2 FNP 38 12 GASM	2PS06-4-12G M C

Faster



M-P6-6 CEL 15 DN10

FASTER Multikupplungs-Muffen 6-fach, rechteckig, DN10

Durchflussmenge 45 l/min

Best.-Nr.	Bezeichnung	passend zu	Abmessungen mm	Bolzenabstand mm	Ersatzstecker	FASTER SERIE
M-P6-6 CEL 15 DN10	Muffe Multikupplung 6-fach, rechteckig, M22x1,5 Außengewinde, max. Betriebsdruck 250 bar	S-P6-6-IGR 1/2 DN 10	144 x 100 Flanschmaß, seitlich 50 x 30 mm, 4x Bohrung 8 mm	65 versetzt	2 FNB 12 2/22 F	2P606-6-2/22F C

Faster



S-P6-6 CEL 15 DN10

FASTER Multikupplungs-Stecker 6-fach, rechteckig, DN10

Durchflussmenge 40 l/min

Best.-Nr.	Bezeichnung	passend zu	Abmessungen mm	Bolzenabstand mm	Ersatzstecker	FASTER SERIE
S-P6-6 CEL 15 DN10	Stecker Multikupplung 6-fach, DN 10, rechteckig, Außengewinde M22x1,5, max. Betriebsdruck 250 bar	M-P6-6 CEL 15 DN10	90 x 144	65 versetzt	2 FNP 38 2/22 M	2P606-6-2/22M C

Muffen & Stecker FASTER

Faster



M-P5-5-CEL 15

FASTER Multikupplungs-Muffen 5-fach, quadratisch, DN10/12

4x Durchflussmenge 40 l/min, 1x Durchflussmenge 70 l/min

Best.-Nr.	Bezeichnung	passend zu	Abmessungen mm	Bolzenabstand mm	FASTER SERIE
M-P5-5-CEL 15	Muffe Multikupplung 5-fach, quadratisch, 5x M22x1,5 Außengewinde, max. Betriebsdruck 250 bar	S-P5-5-CEL 15 / S-P5-5-IGR 3/8-1/2	108 x 96 Flanschmaß, seitlich 115 x 30 mm, 4x Bohrung 8 mm	83 gerade	2P506-0-5-S4 FC

Faster



S-P5-5-CEL 15

FASTER Multikupplungs-Stecker 5-fach, quadratisch, DN10/12

4x Durchflussmenge 40 l/min, 1x Durchflussmenge 70 l/min

Best.-Nr.	Bezeichnung	passend zu	Abmessungen mm	Bolzenabstand mm	Ersatzstecker	FASTER SERIE
S-P5-5-CEL 15	Stecker Multikupplung 5-fach, quadratisch, M22x1,5 Außengewinde, max. Betriebsdruck 250 bar	M-P5-5-IGR 3/8-1/2	106 x 100	84 gerade	für 1/2" Stecker 2 FNP 12 GASM	2P506-0-5-S4 MC

Faster



M-P5-5-IGR 3/8-1/2

FASTER Multikupplungs-Muffen 5-fach, quadratisch, DN10/12

4x Durchflussmenge 40 l/min, 1x Durchflussmenge 70 l/min

Best.-Nr.	Bezeichnung	passend zu	Abmessungen mm	Bolzenabstand mm	Ersatzstecker	FASTER SERIE
M-P5-5-IGR 3/8-1/2	Muffe Multikupplung 5-fach, quadratisch, 4x 3/8" und 1x 1/2" Innengewinde, max. Betriebsdruck 250 bar	S-P5-5-CEL 15 / S-P5-5-IGR 3/8-1/2	108 x 96 Flanschmaß, seitlich 115 x 30 mm, 4x Bohrung 8 mm	83 gerade	für 1/2" 2 FNB 12 GASF	2P506-0-5-S0 FC

Muffen & Stecker FASTER

Faster



S-P5-5-IGR 3/8-1/2

FASTER Multikupplungs-Stecker 5-fach, quadratisch, DN10/12

4x Durchflussmenge 40 l/min, 1x Durchflussmenge 70 l/min

Best.-Nr.	Bezeichnung	passend zu	Abmessungen mm	Bolzenabstand mm	Ersatzstecker	FASTER SERIE
S-P5-5-IGR 3/8-1/2	Stecker Multikupplung 5-fach, quadratisch, 4x 3/8" und 1x1/2" Innengewinde, 1/2" = Rücklaufleitung, max. Betriebsdruck 250 bar	M-P5-5-IGR 3/8-1/2	106 x 100	84 gerade	für 1/2" Stecker 2 FNP 12 GASM	2P506-0-5-S0 MC

Faster



M-P5-4-CEL 15 DN12

FASTER Multikupplungs-Muffen 4-fach, quadratisch, DN12

Durchflussmenge 70 l/min

Best.-Nr.	Bezeichnung	passend zu	Abmessungen mm	Bolzenabstand mm	Ersatzstecker	FASTER SERIE
M-P5-4-CEL 15 DN12	Muffe Multikupplung 4-fach, quadratisch DN12/70l 15 mm, M 22x1,5 Außengewinde, max. Betriebsdruck 250 bar	S-P5-4-IGR 1/2 DN 12	108 x 98 Flanschmaß, seitlich 115 x 30 mm, 4x Bohrung 8 mm	84 gerade	2 FNB 12 GASF	2P508-4-2/22F C

Faster



S-P5-4-CEL 15 DN12

FASTER Multikupplungs-Stecker 4-fach, quadratisch, DN12

Durchflussmenge 70 l/min

Best.-Nr.	Bezeichnung	passend zu	Abmessungen mm	Bolzenabstand mm	Ersatzstecker	FASTER SERIE
S-P5-4-CEL 15 DN12	Stecker Multikupplung 4-fach, quadratisch, Stecker DN 12 / 15 mm, M22x1,5 Außengewinde, max. Betriebsdruck 250 bar	M-P5-4-IGR 1/2 DN 12	112 x 100	84 gerade	2 FNP 12 GASM	2P508-4-2/22M C

Muffen & Stecker FASTER

Faster



M-P6-4 IGR 1/2 DN12

FASTER Multikupplungs-Muffen 4-fach, sichelförmig, DN12

Durchflussmenge 70 l/min, vorbereitet für die Montage eines Elektrosatzes

Best.-Nr.	Bezeichnung	passend zu	Abmessungen mm	Bolzenabstand mm	Ersatzstecker	FASTER SERIE
M-P6-4 IGR 1/2 DN12	Muffe Multikupplung 4-fach, sichelförmig, 1/2" Innengewinde, max. Betriebsdruck 250 bar	S-P6-4-CEL 15 DN 12 / S-P6-4-IGR 1/2 DN 12	188 x 78 Flanschmaß, Lochabstand 70 mm, 2x Gewinde 8 mm	96	2 FNB 12 GASF	2PS08-4-12G F C

Faster



S-P6-4 IGR 1/2 DN12

FASTER Multikupplungs-Stecker 4-fach, sichelförmig, DN12

Durchflussmenge 70 l/min, vorbereitet für die Montage eines Elektrosatzes

Best.-Nr.	Bezeichnung	passend zu	Abmessungen mm	Bolzenabstand mm	Ersatzstecker	FASTER SERIE
S-P6-4 IGR 1/2 DN12	Stecker Multikupplung 4-fach, sichelförmig, 1/2" Innengewinde, max. Betriebsdruck 250 bar	M-P6-4-CEL 15 DN 12 / M-P6-4-IGR 1/2 DN 12	190 x 80	96	2 FNP 12 GASM	2PS08-4-12G M C

Faster



M-P6-6 IGR 1/2 DN12

FASTER Multikupplungs-Muffen 6-fach, rechteckig, DN12

Durchflussmenge 70 l/min

Best.-Nr.	Bezeichnung	passend zu	Abmessungen mm	Bolzenabstand mm	Ersatzstecker	FASTER SERIE
M-P6-6 IGR 1/2 DN12	Muffe Multikupplung 6-fach, rechteckig, 1/2" Innengewinde, max. Betriebsdruck 250 bar	S-P6-6-IGR 1/2 DN12	144 x 100 Flanschmaß, seitlich 50 x 30 mm, 4x Bohrung 8 mm	65 versetzt	2 FNB 12 GASF	2P608-6-12G F C

Muffen & Stecker FASTER

Faster



S-P6-6 IGR 1/2 DN12

FASTER Multikupplungs-Stecker 6-fach, rechteckig, DN12

Best.-Nr.	Bezeichnung	passend zu	Abmessungen mm	Bolzenabstand mm	Ersatzstecker	FASTER SERIE
S-P6-6 IGR 1/2 DN12	Stecker Multikupplung 6-fach, DN 12, rechteckig Innengewinde 1/2", max. Betriebsdruck 250 bar	M-P6-6-IGR 1/2 DN12	90 x 144	66	2 FNP 12 GASM	2P608-6-12G M C

Faster



M-P5-4-IGR 1/2 3/4 DN12/20

FASTER Multikupplungs-Muffen 4-fach, quadratisch, DN12/20

2x Durchflussmenge 70 l/min, 2x Durchflussmenge 125 l/min

Best.-Nr.	Bezeichnung	passend zu	Abmessungen mm	Bolzenabstand mm	Ersatzstecker	FASTER SERIE
M-P5-4-IGR 1/2 3/4 DN12/20	Muffe Multikupplung 4-fach, quadratisch, 2x DN12 70 l/min 15 mm, 1/2" Innengewinde, 2 x DN20 125 l/min, max. Betriebsdruck 250 bar	S-P5-4-IGR 1/2 3/4 DN12/20	135 x 135 / Flanschmaß seitlich 134 x 77 mm, 4x Bohrung 8 mm		2 FNB 12 GASF, 2 FNB 34 GASF	2P510-4 AFC

Faster



S-P5-4-IGR 1/2 3/4 DN12/20

FASTER Multikupplungs-Stecker 4-fach, quadratisch, DN12/20

2x Durchflussmenge 70 l/min, 2x Durchflussmenge 125 l/min

Best.-Nr.	Bezeichnung	passend zu	Abmessungen mm	Bolzenabstand mm	Ersatzstecker	FASTER SERIE
S-P5-4-IGR 1/2 3/4 DN12/20	Stecker Multikupplung 4-fach, quadratisch, 2x Stecker DN 12, 15 mm, 1/2" Innengewinde, 2x Stecker DN 20, 3/4" Innengewinde, max. Betriebsdruck 250 bar	M-P5-4-IGR 1/2 3/4 DN12/20	135 x 135		2 FNP 12 GASM, 2 FNP 34 GASM	2P510-5 AMC

Faster



M-PMST 2-2 IGR 1/2 DN10

FASTER Multikupplungs-Muffen 2-fach, quadratisch, DN10, Winterdienst

Durchflussmenge 40 l/min für Winterdienst in Zink-Nickelausführung

Best.-Nr.	Bezeichnung	passend zu	Abmessungen mm	Bolzenabstand mm	Ersatzstecker	FASTER SERIE
M-PMST 2-2 IGR 1/2 DN10	2-fach, quadratisch, max. Betriebsdruck 250 bar, Winterdienstausführung, abschmierbar, zusätzliche O-Ringe gegen Feuchtigkeit	S-PMST 2-2 IGR 1/2 DN10	88 x 82 Flanschmaß, seitlich 103 x 32 mm, 4x Bohrung 8 mm	52 gerade	2 FNB 3812 GASF ZN	2P206G-2-12G FC

Faster



S-PMST 2-2 IGR 1/2 DN10

FASTER Multikupplungs-Stecker 2-fach, rund, DN10, Winterdienst

Durchflussmenge 40 l/min, für Winterdienst in Zink-Nickelausführung

Best.-Nr.	Bezeichnung	passend zu	FASTER SERIE
S-PMST 2-3 IGR 1/2 DN10	2-fach, rund, max. Betriebsdruck 250 bar, Winterdienstausführung, abschmierbar, zusätzliche O-Ringe gegen Feuchtigkeit, unter Druck bis 250 bar kuppelbar	M-PMST 2-2 IGR 1/2 DN10	3P206G-2-12G MC

Faster



M-PMST 5-4 IGR 1/2 DN10

FASTER Multikupplungs-Muffen 4-fach, quadratisch, DN10, Winterdienst

Durchflussmenge 40 l/min, für Winterdienst in Zink-Nickelausführung

Best.-Nr.	Bezeichnung	passend zu	Abmessungen mm	Bolzenabstand mm	Ersatzstecker	FASTER SERIE
M-PMST 5-4 IGR 1/2 DN10	4-fach, quadratisch, max. Betriebsdruck 250 bar, Winterdienstausführung abschmierbar, zusätzliche O-Ringe gegen Feuchtigkeit	S-PMST 5-4 IGR 1/2 DN10	108 x 100 Flanschmaß, seitlich 115 x 30 mm, 4x Bohrung 8 mm	84 gerade	2 FNB 3812 GASF ZN	2P506G-4-12G FC

Muffen & Stecker FASTER

Faster



S-PMST 5-4-3 IGR 1/2 DN10

FASTER Multikupplungs-Stecker 4-fach, quadratisch, DN10, Winterdienst

Durchflussmenge 40 l/min, für Winterdienst in Zink-Nickelausführung

Best.-Nr.	Bezeichnung	passend zu	FASTER SERIE
S-PMST 5-4-3 IGR 1/2 DN10	4-fach, quadratisch, max. Betriebsdruck 250 bar, Winterdienstausführung, abschmierbar, zusätzliche O-Ringe gegen Feuchtigkeit, unter Druck bis 250 bar kuppelbar	M-PMST 5-4 IGR 1/2 DN10	3P506G-4-12G MC

Faster



M-PMST 2-2 IGR 1/2 DN12

FASTER Multikupplungs-Muffen 2-fach, quadratisch, DN12, Winterdienst

Durchflussmenge 70 l/min, für Winterdienst in Zink-Nickelausführung

Best.-Nr.	Bezeichnung	passend zu	Abmessungen mm	Bolzenabstand mm	Ersatzstecker	FASTER SERIE
M-PMST 2-2 IGR 1/2 DN12	2-fach, quadratisch, max. Betriebsdruck 250 bar, Winterdienstausführung abschmierbar zusätzliche O-Ringe gegen Feuchtigkeit	S-PMST 2-2 IGR 1/2 DN12	88 x 82 Flanschmaß, seitlich 103 x 32 mm, 4x Bohrung 8 mm	68 versetzt	2 FNB 12 GASF ZN	2P208G-2-12G FC

Faster



S-PMST 2-3 IGR 1/2 DN12

FASTER Multikupplungs-Stecker 2-fach, rund, DN12, Winterdienst

Durchflussmenge 70 l/min, für Winterdienst in Zink-Nickelausführung

Best.-Nr.	Bezeichnung	passend zu	FASTER SERIE
S-PMST 2-3 IGR 1/2 DN12	2-fach, rund, max. Betriebsdruck 250 bar, Winterdienstausführung, abschmierbar, zusätzliche O-Ringe gegen Feuchtigkeit, unter Druck bis 250 bar kuppelbar	M-PMST 2-2 IGR 1/2 DN12	3P208G-2-12G MC

Muffen & Stecker FASTER

Faster



M-PMST 5-4 IGR 1/2 DN12

FASTER Multikupplungs-Muffen 4-fach, quadratisch, DN12, Winterdienst

Durchflussmenge 70 l/min, für Winterdienst in Zink-Nickelausführung

Best.-Nr.	Bezeichnung	passend zu	Abmessungen mm	Bolzenabstand mm	Ersatzstecker	FASTER SERIE
M-PMST 5-4 IGR 1/2 DN12	4-fach, quadratisch, max. Betriebsdruck 250 bar, Winterdienstausführung, abschmierbar, zusätzliche O-Ringe gegen Feuchtigkeit	S-PMST 5-4-3 IGR 1/2 DN12	108 x 100 Flanschmaß, seitlich 115 x 30 mm, 4x Bohrung 8 mm	84 gerade	2 FNB 12 GASF ZN	2P508G-4-12G FC

Faster



S-PMST 5-4-3 IGR 1/2 DN12

FASTER Multikupplungs-Stecker 4-fach, quadratisch, DN12, Winterdienst

Durchflussmenge 70 l/min, für Winterdienst in Zink-Nickelausführung

Best.-Nr.	Bezeichnung	passend zu	FASTER SERIE
S-PMST 5-4-3 IGR 1/2 DN12	4-fach, quadratisch, max. Betriebsdruck 250 bar, Winterdienstausführung, abschmierbar, zusätzliche O-Ringe gegen Feuchtigkeit, unter Druck bis 250 bar kuppelbar	M-PMST 5-4 IGR 1/2 DN12	3P508G-4-12G MC

Muffen & Stecker FASTER

Faster



NEW

FASTER Multikupplungs-Stecker 8-fach, rechteckig, DN12

Durchflussmenge 70 l/min

Best.-Nr.	Bezeichnung	passend zu	Abmessungen mm	Bolzenabstand mm	Ersatzstecker	FASTER SERIE
S-P8-8 IGR 1/2 DN12	8-fach, rechteckig, 1/2" Innengewinde, max. Betriebsdruck 250 bar	M-P8-8 IGR 1/2 DN12	245 x 108	101	2 FNP 12 GASM	2P808-8-12G M C

Faster



NEW

FASTER Multikupplungs-Stecker 8-fach, rechteckig, DN12

Durchflussmenge 70 l/min

Best.-Nr.	Bezeichnung	passend zu	Abmessungen mm	Bolzenabstand mm	Ersatzstecker	FASTER SERIE
M-P8-8 IGR 1/2 DN12	8-fach, rechteckig, 1/2" Zoll Innengewinde, max. Betriebsdruck 250 bar	S-P8-8 IGR 1/2 DN12	245 x 108	101	2 FNB 12 GASF	2P608-8-12GFC

MEMBRANSPEICHER für Dämpfungssysteme

VORGEFÜLLT mit 140 bar Druck



Unser Service für Sie:

Auf Wunsch passen wir den vorgefüllten Fülldruck (140 bar) individuell an.

Artikelnummer = SMS 0-200

Abweichende Stickstofffüllung (anstelle 140 bar) - bitte Druckbereich in bar angeben.



Aufstellung und Zubehör
siehe KA Hydraulik Frontlader



Stromregelventile

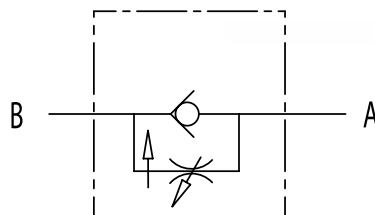

Stromregelventile

Best.-Nr.	Bezeichnung	Ausführung
VRFU 3/8	Stromregelventil, 2 Wege, mit Umgehungs- rückschlagventil, druckkompensiert	max. Volumenstrom B-A 30 l/min, max. Volu- menstrom A-B 17 l/min, max Druck 250 bar, Gewinde 3/8"
VRFU 1/2	Stromregelventil, 2 Wege, mit Umgehungs- rückschlagventil, druckkompensiert	max. Volumenstrom B-A 45 l/min, max. Volu- menstrom A-B 28 l/min, max. Druck 250 bar, Gewinde 1/2"



Das druckkompensierte 2-Wege Stromregelventil mit Umgehungs-rückschlagventil ermöglicht eine weitgehende last- und viskositätsunabhängige Geschwindigkeitseinstellung der Verbraucher. Geregelter Volumenstrom von A nach B. Freier Durchfluss von B nach A.

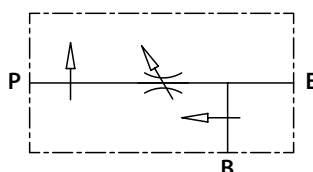

Stromregelventile

Best.-Nr.	Bezeichnung	Ausführung
VPR 3 EP 1/2	Stromregelventil, 3 Wege	1 Seite konstant einstellbar von 0 - 50 l, 210 bar bis 90 l, Gewinde 1/2", Rücklaufstrom belastbar
VPR 3 EP 3/8	Stromregelventil, 3 Wege	1 Seite konstant einstellbar von 0 - 50 l, 350 bar bis 60 l, Gewinde 3/8", Rücklaufstrom belastbar



Das Ventil hält den Volumenstrom im Anschluss P unabhängig vom Lastdruck und Eingangsvolumenstrom konstant. Der Restölstrom in B ist druckbeaufschlagbar und kann für einen weiteren Verbraucher genutzt werden. Die Anschlüsse P und B sind druckkompensiert. Das Ventil kann nur in einer Richtung durchströmt werden. Der zusätzliche Einsatz eines Druckbegrenzungsventils zwischen Stromregelventil und Verbraucher ist unbedingt vorzusehen.

Stromregelventile

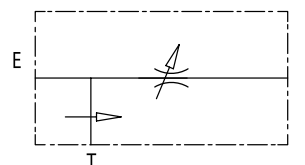

Stromregelventile

Best.-Nr.	Bezeichnung	Ausführung
RFP 3-3/8	Stromregelventil 3, Wege, Restöl zum Tank, druckkompensiert	max. Eingangsvolumenstrom 60 l/min, max. geregelter Volumenstrom 50 l/min, max. Druck 350 bar, Gewinde 3/8"
RFP 3-1/2	Stromregelventil 3, Wege, Restöl zum Tank, druckkompensiert	max. Eingangsvolumenstrom 80 l/min, max. geregelter Volumenstrom 60 l/min, max. Druck 350 bar, Gewinde 1/2"



Das Ventil hält den Volumenstrom im Anschluss P unabhängig vom Lastdruck und Eingangsvolumenstrom konstant. Der Restölstrom in T wird drucklos zum Tank abgeleitet. Gegendruck in T beeinflusst unter Umständen den geregelten Volumenstrom in P. Das Ventil kann nur in eine Richtung durchströmt werden. Der zusätzliche Einsatz eines Druckbegrenzungsventils zwischen Stromregelventil und Verbraucher ist unbedingt vorzusehen.

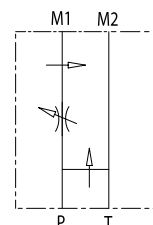

Stromregelventile

Best.-Nr.	Bezeichnung	Ausführung
RFP 3-1/2 OMP+OMR	Stromregelventil, 3 Wege, Restöl zum Tank, druckkompensiert, zum Anflanschen auf Orbitalmotore Typ OMP + OMR	max. Eingangsvolumenstrom 60 l/min, max. geregelter Volumenstrom 50 l/min, max. Druck 350 bar, Gewinde 1/2"



Das Ventil hält den Volumenstrom im Anschluss P unabhängig vom Lastdruck und Eingangsvolumenstrom konstant. Der Restölstrom in T wird drucklos zum Tank abgeleitet. Gegendruck in T beeinflusst unter Umständen den geregelten Volumenstrom in P. Das Ventil kann nur in eine Richtung durchströmt werden. Der zusätzliche Einsatz eines Druckbegrenzungsventils zwischen Stromregelventil und Verbraucher ist unbedingt vorzusehen.

Stromregelventile/Sperrblöcke

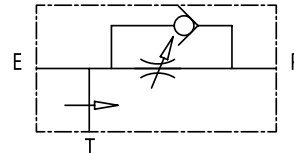

Stromregelventile

Best.-Nr.	Bezeichnung	Ausführung
RFP 3-12 RV	Stromregelventil, 3 Wege, Restöl zum Tank, druckkompensiert, mit Umgehungs-Rückschlagventil	max. Eingangsvolumenstrom 80 l/min, max. geregelter Volumenstrom 60 l/min, max. Druck 350 bar, Gewinde 1/2"



Das Ventil hält den Volumenstrom im Anschluss P unabhängig vom Lastdruck und Eingangsvolumenstrom konstant. Der Restölstrom in T wird drucklos zum Tank abgeleitet. Gegendruck in T beeinflusst unter Umständen den geregelten Volumenstrom in P. Durch das Umgehungs-rückschlagventil kann das Ventil, geregelt von E nach P und ungeregelt von P nach E durchströmt werden. Der zusätzliche Einsatz eines Druckbegrenzungsventils zwischen Stromregelventil und Verbraucher ist unbedingt vorzusehen.



Stromregelventile

Best.-Nr.	Bezeichnung	Ausführung
RFP 3-3/4	Stromregelventil, 3 Wege, Restöl zum Tank, druckkompensiert	max. Eingangsvolumenstrom 120 l/min, max. geregelter Volumenstrom 100 l/min, max. Druck 350 bar, Gewinde 3/4"



Sperrblöcke zum direkt Anflanschen NEU

für hydraulische Oberlenker

Best.-Nr.	Bezeichnung	Anschlussgewinde	maximaler Druck bar	Öffnungsdruck bar
VBPDE 1/4 A FLV	Sperrblock, doppelwirkend, 3x 1/4" IG, 1x 1/4" Hohl-schraube seitlich, max. Druck 350 bar, Durchflussmenge 20 l/min	1/4"	350	4,5
VBPDE 3/8 A FLV	Sperrblock, doppelwirkend, 3x 3/8" IG, 1x 3/8" Hohl-schraube seitlich, max. Druck 350 bar, Durchflussmenge 30 l/min	3/8"	350	4,5

Druckbegrenzungsventile



VMP 1/4 - LE V

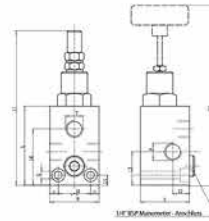
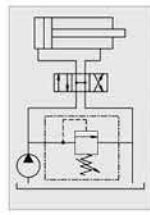

Druckbegrenzungsventile

Best.-Nr.	Bezeichnung	Gewinde	= mm	Ausführung
VPDB1 RNZ 180 G38	Druckbegrenzungsventil 3/8"	3 x IG 3/8"	16,7	einstellbar von 160 - 250 bar, max. Volumenstrom 70 l/min
DBV 3/8"	Druckbegrenzungsventil 3/8"	3x IG 3/8"	16,7	Alu-Gehäuse, max. Druck 210 bar, einstellbar von 50 - 200 bar, max. Durchflussmenge 25 l/min
DBV 1/2"	Druckbegrenzungsventil 1/2"	3x IG 1/2"	21,0	Alu-Gehäuse, max. Druck 210 bar, einstellbar von 5 - 200 bar, max. Durchflussmenge 50 l/min
DBV 3/4"	Druckbegrenzungsventil 3/4"	3x IG 3/4"	26,4	Alu-Gehäuse, max. Druck 210 bar, einstellbar von 50 - 200 bar, max. Durchflussmenge 100 l/min
VMP 1/2 - D	Druckbegrenzungsventil 1/2"	3x IG 1/2"	21,0	Stahl-Gehäuse, max. Druck 350 bar, einstellbar von 50 - 250 bar, max. Volumenstrom 70 l/min, Verstelleisicherung mit Kontermutter und Hutmutter
VMP 1/2 - D V	Druckbegrenzungsventil 1/2"	3x IG 1/2"	21,0	Stahl-Gehäuse, max. Druck 350 bar, einstellbar von 50 - 250 bar, max. Volumenstrom 70 l/min, Verstellung mit Handrad
VMP 1/4 - LE	Druckbegrenzungsventil 1/4"	3x IG 1/4"	13,2	Stahl-Gehäuse, max. Druck 350 bar, einstellbar von 80 - 300 bar, max. Volumenstrom 30 l/min, Verstelleisicherung mit Kontermutter und Hutmutter
VMP 1/4 - LE V	Druckbegrenzungsventil 1/4"	3x IG 1/4"	13,2	Stahl-Gehäuse, max. Druck 350 bar, einstellbar von 80 - 300 bar, max. Volumenstrom 30 l/min, Verstellung mit Handrad
VMP 3/4 - D	Druckbegrenzungsventil 3/4"	3x IG 3/4"	26,4	Stahl-Gehäuse, max. Druck 350 bar, einstellbar von 50 - 250 bar, max. Volumenstrom 90 l/min, Verstelleisicherung mit Kontermutter und Hutmutter
VMP 3/4 - D V	Druckbegrenzungsventil 3/4"	3x IG 3/4"	26,4	Stahl-Gehäuse, max. Druck 350 bar, einstellbar von 50 - 250 bar, max. Volumenstrom 90 l/min, Verstellung mit Handrad
VMP 3/8 - LE	Druckbegrenzungsventil 3/8"	3x IG 3/8"	16,7	Stahl-Gehäuse, max. Druck 350 bar, einstellbar von 80 - 300 bar, max. Volumenstrom 40 l/min, Verstelleisicherung mit Kontermutter und Hutmutter
VMP 3/8 - LE V	Druckbegrenzungsventil 3/8"	3x IG 3/8"	16,7	Stahl-Gehäuse, max. Druck 350 bar, einstellbar von 80 - 300 bar, max. Volumenstrom 40 l/min, Verstellung mit Handrad



Das Druckbegrenzungsventil, welches auch Maximaldruckventil oder Sicherheitsventil genannt wird, besitzt die Aufgabe den Druck in einer Anlage zu begrenzen. Es schützt somit die Komponenten und Leitungen vor einer Belastung über dem maximalen Anlagendruck. Beim Erreichen des vorgegebenen Druckes öffnet sich das zunächst geschlossene Ventil und führt den überschüssigen Volumenstrom vom Anschluss P zum Anschluss T in den Tank ab. Das in diesem Datenblatt beschriebene Druckbegrenzungsventil hat einen Kegelsitz. Die Vorteile dieser Bauweise liegen in der absoluten Dichtheit und dem schnellen Ansprechverhalten. Direkt gesteuerte Druckbegrenzungsventile arbeiten volumenstromabhängig. Bedingt durch die Bauweise öffnen diese Ventile nicht punktgenau beim eingestellten Druck.

Schockventile



VAIL 5-3/8" TS.S



VAU 12-OMP OMR-C

Schockventile NEU

Best.-Nr.	Bezeichnung	Gewinde	= mm	max. Volumenstrom l/min	Ausführung
VAU 38-D	Schockventil, doppelwirkend	IG 3/8"	16,7	45	Stahl-Gehäuse, max. Druck 350 bar, einstellbar von 50 - 250 bar
VAIL 5-3/8" TS.S	Schockventil, doppelwirkend	IG 3/8" , beidseitig, vorne und hinten	16,7	45	Alu-Gehäuse, max. Druck 210 bar, einstellbar von 50 - 250 bar
VAU 12-D	Schockventil, doppelwirkend	IG 1/2"	20,9	70	Stahl-Gehäuse, max. Druck 350 bar, einstellbar von 50 - 250 bar
VAU 12-OMP OMR-C	Schockventil, doppelwirkend, für Orbitölmotore Typ OMP + OMR	IG 1/2"	20,9	60	Stahl-Gehäuse, max. Druck 350 bar, einstellbar von 10 - 180 bar
VAU 12-OMS-C	Schockventil, doppelwirkend, für Orbitölmotore Typ OMS	IG 1/2"	20,9	50	Stahl-Gehäuse, max. Druck 350 bar, einstellbar von 10 - 180 bar

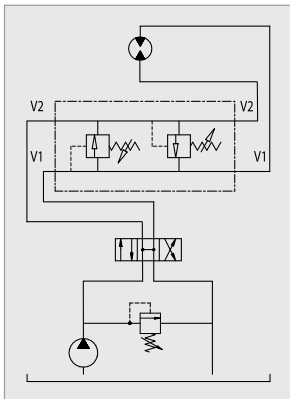

VAIL ...

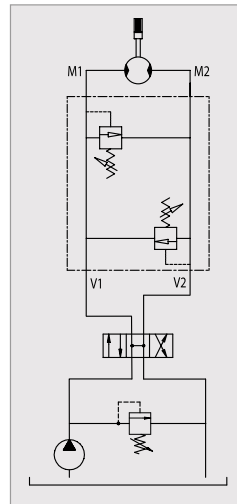

VAU ...-OMS, OMP, OMR



Schockventile werden zur Sekundärabsicherung von Hydrauliksystemen verwendet. Die in diesem Datenblatt angebotenen Ventile werden unter anderem zur Absicherung von Hydraulikmotoren, Gleichlaufzylindern und Systemen mit gleich großem Hubvolumen eingesetzt. Sie sichern Hydraulikmotoren gegen Spitzendrücke von externen Kräften ab. Diese können besonders bei schweren, nachlaufenden Massen, beim plötzlichen Stoppen oder bei direkter Umkehr der Drehrichtung des Motors auftreten. Ein weiterer Anwendungsfall ist zum Beispiel die Absicherung von Schneepflugzylindern die während des Räumens ständig externen Belastungen ausgesetzt sind. Wir empfehlen Ihnen die Schockventile so nah wie möglich am Verbraucher zu installieren um ein schnelles Ansprechverhalten zu gewährleisten.

Spuranreißerventile



Spuranreißerventil NEU

Best.-Nr.	Gewinde	maximaler Druck bar
VDFS 34 - 10L	10L	350
VDFS 34 - 12L	12L	350
VDFS 34 - 15L	15L	350



System mit einfachwirkenden Zylindern

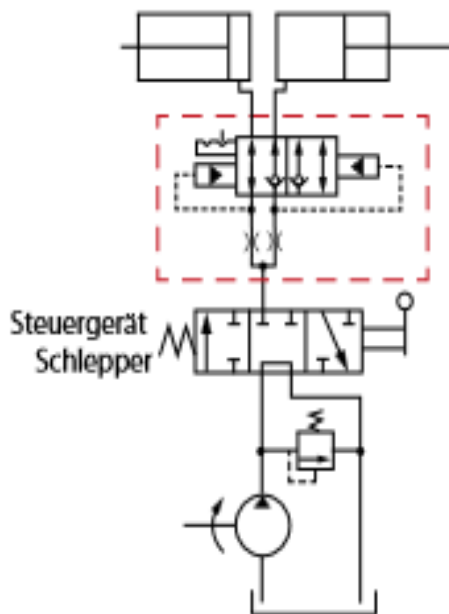

System mit doppeltwirkenden Zylindern

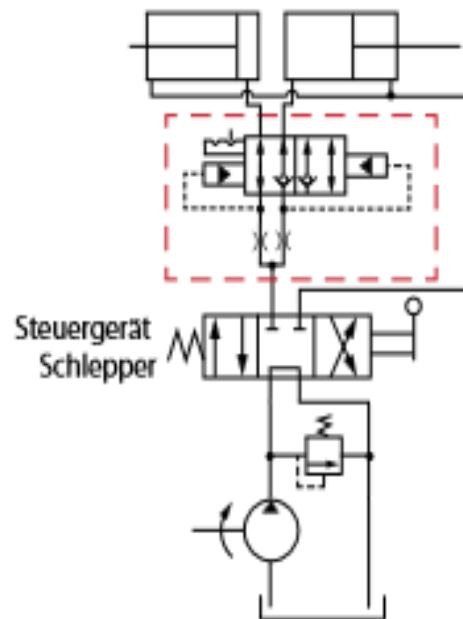

Dieses Ventil wird zur Gassenmarkierung bei Drillmaschinen, Kartoffellegern und ähnlichen Maschinen eingesetzt. Die Ausleger werden wechselseitig hydraulisch betätigt, wobei die Position der Ausleger durch Rückschlagventile gehalten wird. Ein Absteigen vom Schlepper zur Umschaltung der Gassenmarkierung ist somit nicht mehr erforderlich.

Pflugwendeventile



VRAP 80-100 DE



VRAP 60-80 DE



VRA 60-80 SE

Pflugwendeventil NEU

Best.-Nr.	Bezeichnung	minimaler Druck	maximaler Druck bar
VRAP 40-50 DE	doppeltwirkend, Anschlussgewinde 3/8", für Kolbendurchmesser 40 - 50 mm	250	400
VRAP 60-80 DE	doppeltwirkend, Anschlussgewinde 3/8", für Kolbendurchmesser 60 - 80 mm	250	400
VRAP 80-100 DE	doppeltwirkend, Anschlussgewinde 3/8", für Kolbendurchmesser 80 - 100 mm	250	400
VRA 40-50 SE	einfachwirkend, Anschlussgewinde 3/8", für Kolbendurchmesser 40 - 50 mm	250	400
VRA 60-80 SE	einfachwirkend, Anschlussgewinde 3/8", für Kolbendurchmesser 60 - 80 mm	250	400

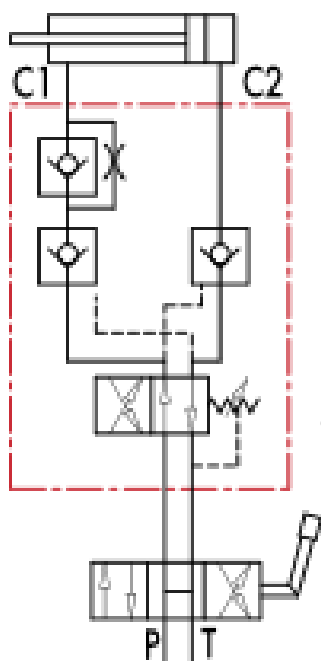

doppeltwirkend

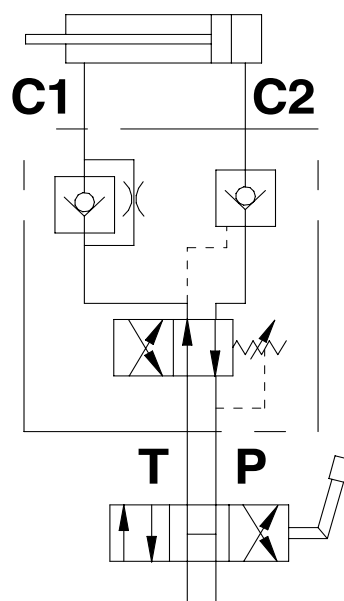

einfachwirkend



Das Ventil wird zur Steuerung des Umschlags bei Wendepflügen eingesetzt. Es kann für Pflüge verwendet werden, die in der Achse des Traktors pflügen und keine Spurbreitenverstellung haben. Beim Wenden des Pflugs wird der Wendezylinder eingefahren. Der Pflug wird somit in die erste Hälfte der Drehung versetzt. Im Wendepunkt des Pflugs, der auch dem Wendepunkt des Zylinders im eingefahrenen Zustand entspricht, schaltet das Ventil um und lässt den Zylinder wieder ausfahren. Somit erfolgt die zweite Hälfte der Drehung. Die im Ventil verbauten entsperrbaren Rückschlagventile sorgen für Sicherheit und ermöglichen es, den Pflug in jeder Position zu halten. Zur Auswahl des richtigen Ventils benötigen Sie den Kolbendurchmesser des Wendezylinders.

Druckfolgeventile



VS 2 C 12-D



VS 2 C 38-D



VSQAPP 12 D

Druckfolgeventil NEU

Best.-Nr.	Bezeichnung	Gewinde	maximaler Druck bar
VSQAPP 12 D	druckkompensiert, mit Umgehungsrückschlagventil, Anschlussgewinde 1/2", max. Volumenstrom 70 l/min, Einstellbereich 50 - 250 bar	1/2", druckkompensiert	350
VSQAPP 38 D	druckkompensiert mit Umgehungsrückschlagventil, Anschlussgewinde 3/8", max. Volumenstrom 35 l/min, Einstellbereich 50 - 250 bar	3/8", druckkompensiert	350
VS 2 C 12-D	mit Umgehungsrückschlagventil, Anschlussgewinde 3/8", max. Volumenstrom 70 l/min, Einstellbereich 50 - 250 bar	1/2"	350
VS 2 C 38-D	mit Umgehungsrückschlagventil, Anschlussgewinde 3/8", max. Volumenstrom 35 l/min, Einstellbereich 50 - 250 bar	3/8"	350

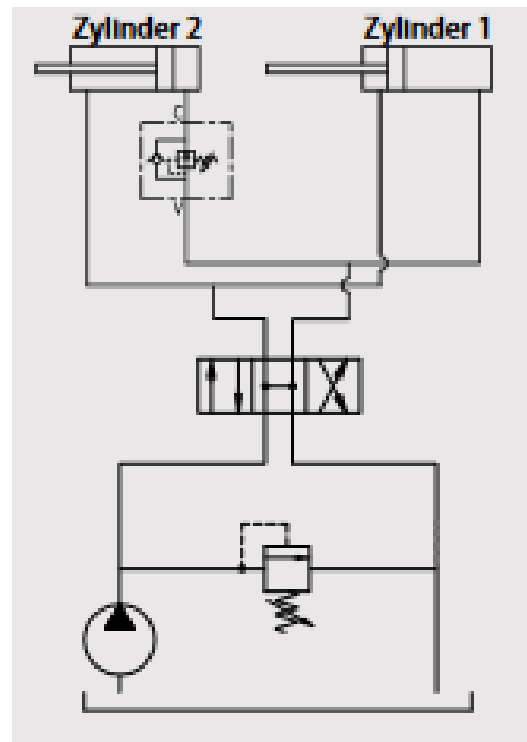
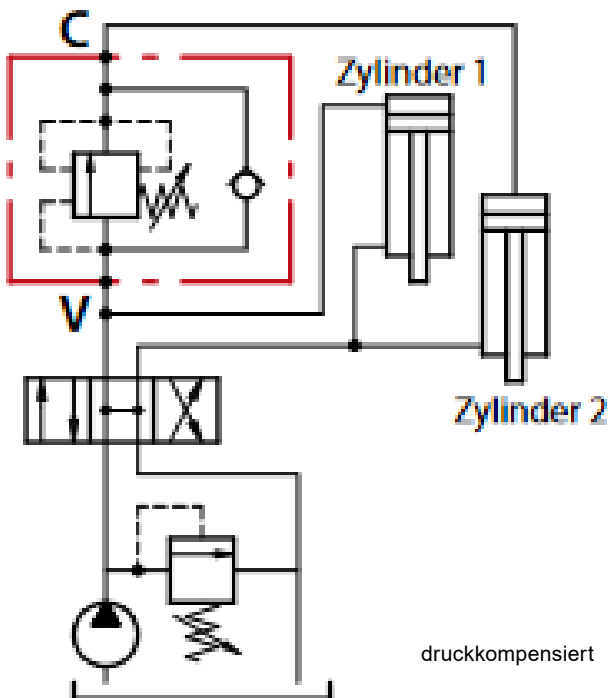

Druckfolgeventile werden hauptsächlich zur Abfolgesteuerung von Hydraulikzylindern verwendet. Für das nebenstehende Beispiel bedeutet es, dass der Zylinder 2 erst dann ausgefahren wird, wenn der Druck im Zylinder 1, den am Ventil eingestellten Wert erreicht. Um einen ungehinderten Rückfluss zu gewährleisten, ist ein Umgehungsrückschlagventil verbaut. Wenn das Ventil nicht über einen druckausgeglichene Kolben verfügt, muss für die Einstellung des Öffnungsdrucks der Lastdruck des Zylinders 2 zum Einstelldruck dazu addiert werden. Das Ventil wird vorzugsweise in Anwendungen eingesetzt, in denen ein Verbraucher (Zylinder) einen geringeren Druck benötigt.

Senkbremsventile



VBCD 12 DE-A



VBCD 12 DE-OMP+OMR



VBCD 38 SE-A

Senkbremsventil NEU

Best.-Nr.	Bezeichnung	Gewinde	maximaler Druck bar
VBCD 38 SE-A	einfachwirkend, Anschlussgewinde 3/8", max. Volumenstrom 40 l/min, Aufsteuerverhältnis: 1 : 4,5, Einstellbereich 100 - 350 bar	3/8"	350
VBCD 12 SE-A	einfachwirkend, Anschlussgewinde 1/2", max. Volumenstrom 60 l/min, Aufsteuerverhältnis: 1 : 4,5, Einstellbereich 100 - 350 bar	1/2"	350
VBCD 38 DE-A	doppeltwirkend, Anschlussgewinde 3/8", max. Volumenstrom 40 l/min, Aufsteuerverhältnis: 1 : 4,5, Einstellbereich 100 - 350 bar	3/8"	350
VBCD 12 DE-A	doppeltwirkend, Anschlussgewinde 1/2", max. Volumenstrom 60 l/min, Aufsteuerverhältnis: 1 : 4,5, Einstellbereich 100 - 350 bar	1/2"	350
VBCD 12 DE-OMP+OMR	doppeltwirkend, Anschlussgewinde 1/2", max. Volumenstrom 50 l/min, Aufsteuerverhältnis: 1 : 4,5, Einstellbereich 100 - 350 bar	1/2"	350

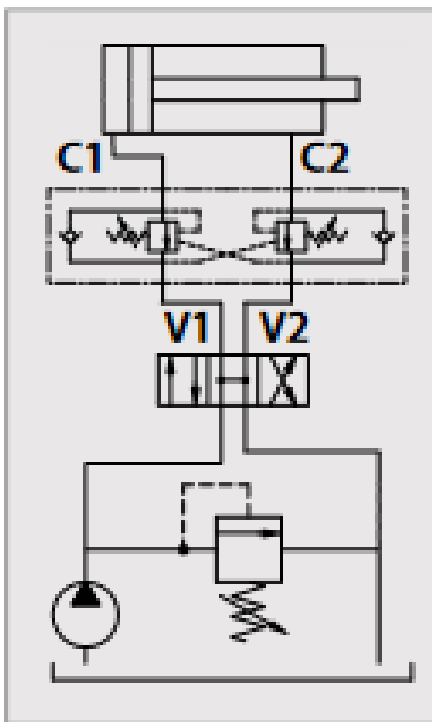

doppeltwirkend

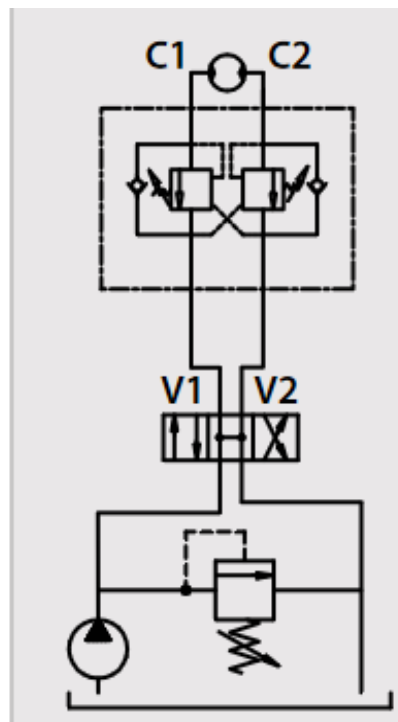

doppeltwirkend, OMP+OMR

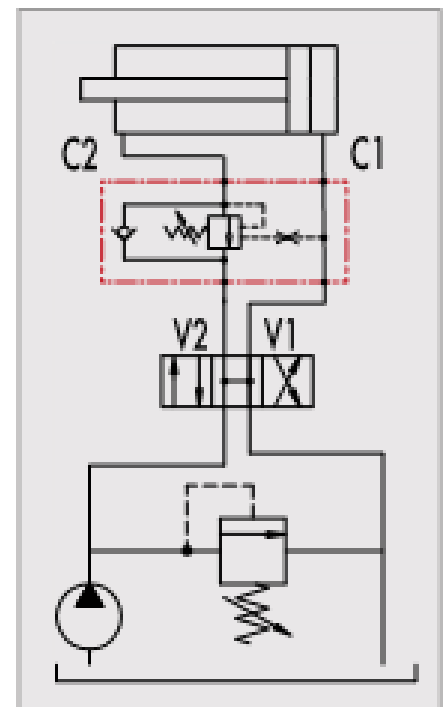

einfachwirkend



Senkbremsventile oder auch Overcenter Valves genannt, haben die Aufgabe, ziehende Lasten an Hydraulikzylindern oder Hydraulikmotoren an einem unkontrollierten Voreilen zu hindern. Die Verbraucher werden dazu auf der Ablaufseite über das einstellbare Druckventil vorgespannt. Diese Vorspannung wird im Bedarfsfall über eine interne Steuerbohrung aufgehoben, sodass eine kontrollierte Bewegung möglich ist. Die Ventile müssen immer für den jeweiligen Anwendungsfall eingestellt werden. Bei der Verwendung dieser Ventile muss die Mittelstellung des vorgeschalteten Wegeventils zum Tank entlastet sein.

Rückschlagventile



Rückschlagventile zöllig - Öffnungsdruck 1 bar NEU

Best.-Nr.	Ausführung	Gewinde
VUS 001/2000	70 l/min, 0,5 bar Öffnungsdruck	2x IG 1/2"
VU 001/2 500	70 l/min, 5,0 bar Öffnungsdruck	2x IG 1/2"
VUS 001/4000	20 l/min, 0,5 bar Öffnungsdruck	2x IG 1/4"
VUS 003/4000	90 l/min, 0,5 bar Öffnungsdruck	2x IG 3/4"
VUS 003/8000	45 l/min, 0,5 bar Öffnungsdruck	2x IG 3/8"



Rückschlagventile metrisch NEU

Best.-Nr.	Ausführung	Gewinde	Rohr Ø mm
RHD 6 L	Durchfluss in eine Richtung (siehe Pfeil)	M12x1,5	6L
RHD 8 L	Durchfluss in eine Richtung (siehe Pfeil)	M14x1,5	8L
RHD 10 L	Durchfluss in eine Richtung (siehe Pfeil)	M16x1,5	10L
RHD 12 L	Durchfluss in eine Richtung (siehe Pfeil)	M18x1,5	12L
RHD 15 L	Durchfluss in eine Richtung (siehe Pfeil)	M22x1,5	15L
RHD 18 L	Durchfluss in eine Richtung (siehe Pfeil)	M26x1,5	18L
RHD 22 L	Durchfluss in eine Richtung (siehe Pfeil)	M30x2,0	22L
RHD 42 L	Durchfluss in eine Richtung (siehe Pfeil)	M50x2,0	42L



Rückschlagventile einfachwirkend NEU

Best.-Nr.	Ausführung	Gewinde
VBPSE 1/2 L RUB	Rückschlagventil, einfachwirkend, manuell entsperrbar, 50 l/min, 4x Einschraubgewinde 1/2", Öffnungsdruck 3 bar, Aufsteuerverhältnis 1 : 5, max. Druck 350 bar	4x 1/2"
VBPSE 1/4 L RUB	Rückschlagventil, einfachwirkend, manuell entsperrbar, 20 l/min, Öffnungsdruck 3 bar, Aufsteuerverhältnis 1 : 5, max. Druck 350 bar	4x 1/4"
VBPSE 3/8 L RUB	Rückschlagventil, einfachwirkend, manuell entsperrbar, 30 l/min, 4x Einschraubgewinde 3/8", Öffnungsdruck 3 bar, Aufsteuerverhältnis 1 : 5,5, max. Druck 350 bar	4x 3/8"

Umschaltventile



DH 5-3 B

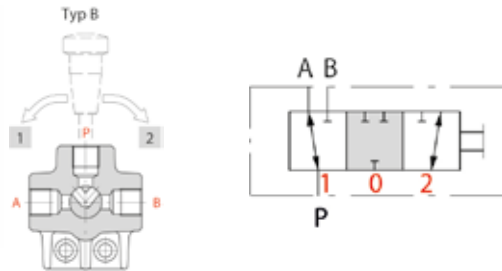

Umschaltventile 3/2 mechanisch

Best.-Nr.	Ausführung	max. Durchfluss l/min	Anschlussgewinde	max. Druck bar
DH 5-3 A	in Mittelstellung kpl. offen	60	3/8"	315
DH 5-3 B	in Mittelstellung kpl. geschlossen	60	3/8"	315
DH 10-3 A	in Mittelstellung kpl. offen	90	1/2"	315
DH 10-3 B	in Mittelstellung kpl. geschlossen	90	1/2"	315
DH 20-3 A	in Mittelstellung kpl. offen	140	3/4"	315
DH 20-3 B	in Mittelstellung kpl. geschlossen	140	3/4"	315



DH 5-4 B

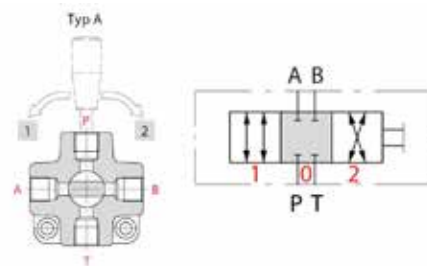

Umschaltventile 4/2 mechanisch

Best.-Nr.	Ausführung	max. Durchfluss l/min	Anschlussgewinde	max. Druck bar
DH 5-4 A	in Mittelstellung kpl. geschlossen	60	3/8"	315
DH 5-4 B	in Mittelstellung kpl. offen	60	3/8"	315
DH 10-4 A	in Mittelstellung kpl. geschlossen	90	1/2"	315
DH 10-4 B	in Mittelstellung kpl. offen	90	1/2"	315
DH 20-4 A	in Mittelstellung kpl. geschlossen	140	3/4"	315
DH 20-4 B	in Mittelstellung kpl. offen	140	3/4"	315

Umschaltventile



Umschaltventile 6/2 mechanisch

Best.-Nr.	Ausführung	max. Durchfluss l/min	max. Druck bar	Anschlussgewinde
DH 5-6 A	in Mittelstellung kpl. offen	60	315	3/8"
DH 5-6 B	in Mittelstellung kpl. offen	60	315	3/8"
DH 10-6 A	in Mittelstellung kpl. offen	90	315	1/2"
DH 10-6 B	in Mittelstellung kpl. geschlossen	90	315	1/2"
DF 10-6 A12L	2 Rasten mit Hebelgehäuse, in Mittelstellung kpl. offen	90	315	1/2"
DF 10-6 A17L	Federstellung in 1, mit Hebelgehäuse, in Mittelstellung kpl. offen	90	315	1/2"
DH 20-6 A	in Mittelstellung kpl. offen	140	315	3/4"
DH 20-6 B	in Mittelstellung kpl. geschlossen	140	315	3/4"
DF 20-6 A12L	2 Rasten mit Hebelgehäuse, in Mittelstellung kpl. offen	140	315	3/4"
DF 20-6 A17L	Federstellung in 1, mit Hebelgehäuse, in Mittelstellung kpl. offen	140	315	3/4"

Mengenteiler/Hydraulikaggregate



Sperrblock einfachwirkend NEU

Best.-Nr.	Ausführung	Gewinde
VBPSE 1/2	Sperrblock, einfachwirkend, 70 l/min, 4x Einschraubgewinde 1/2", Gesamtlänge 148 mm, Breite 35 mm, Höhe 45 mm	4x IG 1/2"
VBPSE 3/8	Sperrblock, einfachwirkend, 45 l/min, 4x Einschraubgewinde 3/8", Gesamtlänge 148 mm, Breite 35 mm, Höhe 45 mm	4x IG 3/8"

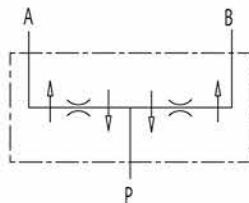
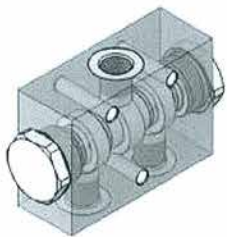

Mengenteiler

Best.-Nr.	Durchfluss l/min	max. Druck bar	Gehäuse	Anschlussgewinde	Mengenabweichung +/- %
DFL 1-3	1 - 3	300	Stahl	IG 3/8"	2 - 3
DFL 10-20	10 - 20	300	Stahl	IG 3/8"	2 - 3
100 014353	12 - 25	315	Stahl	M18x1,5	3
DFL 20-32	20 - 32	300	Stahl	IG 3/8"	2 - 3
DFL 25-40	25 - 40	300	Stahl	1x 1/2" IG, 2x 3/8" IG	2 - 3
100 014355	25 - 50	315	Stahl, NBR Dichtungen	M18x1,5	3
DFL 3-6	3 - 6	300	Stahl	IG 3/8"	2 - 3
DFL 40-60	40 - 60	300	Stahl	1x 1/2" IG, 2x 3/8" IG	2 - 3
DFL 6-10	6 - 10	300	Stahl	IG 3/8"	2 - 3
100 014351	6 - 12	315	Stahl	M18x1,5	3
DFL 60-80	60 - 80	300	Stahl	1x 1/2" IG, 2x 3/8" IG	2 - 3
ST 23 ME	bis 20	210	Alu	IG 3/8"	6

Hubbegrenzer/Abschaltventile



Hydraulik-Aggregat

passend zum Beispiel für PKW Anhänger

Best.-Nr.	Beschreibung	Ausführung
278396	3,1 ccm Zahnradpumpe, max. Druck 180 bar, Tank 6,6 Liter, horizontal, stromlos geschlossen, inkl. Fernsteuerung EF7119 + 4 m Kabel mit Smart Start	Hydraulikaggregat, einfachwirkend, 12 V, max. Leistungsaufnahme 300 Watt, Literleistung: 6 l/min



HUB 12 L



HUB 18 L



HUB DRF

Hubbegrenzer

Best.-Nr.	Bezeichnung	Ausführung
HUB-DRF	Drehfeder	zu HUB 12 L/15 L
HUB 15 L	Hubbegrenzer, Hochdruck	Betriebsdruck max. 350 bar, M22x1,5
HUB 12 L	Hubbegrenzer, Hochdruck	Betriebsdruck max. 350 bar, M18x1,5
HUB 18 L	Hubbegrenzer, Hochdruck	Betriebsdruck max. 350 bar, M26x1,5



FCR 1 T60



Abschaltventile mechanisch NEU

Best.-Nr.	Bezeichnung	Anschlussgewinde	maximaler Druck bar	Schaltung
FCR 1 T60	Abschaltventil mechanisch, unbetätigt offen, Anschluss 3/8", max. Druck 350 bar, Volumenstrom 60 l/min	3/8" IG	350	unbetätigt offen
FCR 2 T60	Abschaltventil mechanisch, unbetätigt geschlossen, Anschluss 3/8", max. Druck 350 bar, Volumenstrom 60 l/min	3/8" IG	350	unbetätigt geschlossen

AUSGABE 2024
STAND APRIL 2024

PARTNER DES FACHHANDELS UND



DER WERKSTÄTTEN SEIT 1904

KATALOGAUSZUG

HYDRAULIK

SCHLEPPER & LANDTECHNIK

rexroth

A Bosch Company



Experience in Engineered Solutions



Faster



Schaffelhuber

Großhandel - Ersatzteile & Zubehör für Landmaschinen und Industriebedarf seit 1904

